

# DISHWASHER ZMYWARKI



Item: 230299  
230305  
230312  
230220  
233023

You should read this user manual carefully before using the appliance.

Bevor Sie das Gerät in Betrieb nehmen, sollten Sie diese Gebrauchsanweisung aufmerksam lesen.

Alvorens de apparatuur in gebruik te nemen dient u deze gebruiksaanwijzing aandachtig te lezen.

Przed uruchomieniem urządzenia należy koniecznie dokładnie przeczytać niniejszą instrukcję obsługi.

Lisez attentivement ce mode d'emploi avant d'utiliser l'appareil .

Prima di utilizzare l'apparecchio in funzione leggere attentamente le istruzioni per l'uso.

Citiți cu atenție prezentul manual de utilizare înainte de folosirea aparatului.

Внимательно прочитайте руководство пользователя перед использованием прибора.

Πρέπει να διαβάσετε αυτές τις οδηγίες χρήσης προσεκτικά πριν χρησιμοποιήσετε τη συσκευή.



Keep these instructions with the appliance.  
Diese Gebrauchsanweisung bitte beim Gerät aufbewahren.  
Bewaar deze handleiding bij het apparaat.  
Zachowaj instrukcję urządzenia  
Gardez ces instructions avec cet appareil.  
Conservate le istruzioni insieme all'apparecchio.  
Păstrați manualul de utilizare alături de aparat.  
Хранить руководство вместе с устройством.  
Φυλάξτε αυτές τις οδηγίες μαζί με τη συσκευή.



For indoor use only.  
Nur zur Verwendung im Innenbereich.  
Alleen voor gebruik binnenshuis.  
Do użytku wewnątrz pomieszczeń.  
Pour l'usage à l'intérieur seulement.  
Destinato solo all'uso domestico.  
Doar pentru uz la interior.  
Использовать только в помещениях.  
Για χρήση μόνο σε εσωτερικό χώρο.



Dear Customer,

Thank you for purchasing this HENDI appliance. Before using the appliance for the first time, please read this manual carefully, paying particular attention to the safety regulations outlined below.

## Safety regulations

- This appliance is intended for commercial use only and must not be used for household use.
- The appliance must only be used for the purpose for which it was intended and designed. The manufacturer is not liable for any damage caused by incorrect operation and improper use.
- Keep the appliance and electrical plug away from water and any other liquids. In the event that the appliance should fall into water, immediately remove plug from the socket and do not use until the appliance has been checked by a certified technician. Failure to follow these instructions could cause a risk to lives.
- Never attempt to open the casing of the appliance yourself.
- Do not insert any objects in the casing of the appliance.
- Do not touch the plug with wet or damp hands.
- **Danger of electric shock!** Do not attempt to repair the appliance yourself. In case of malfunctions, repairs are to be conducted by qualified personnel only.
- **Never use a damaged appliance!** Disconnect the appliance from the electrical outlet and contact the retailer if it is damaged.
- **Warning!** Do not immerse the electrical parts of the appliance in water or other liquids. Never hold the appliance under running water.
- Regularly check the power plug and cord for any damage. If the power plug or power cord is damaged, it must be replaced by a service agent or similarly qualified persons in order to avoid danger or injury.
- Make sure the cord does not come in contact with sharp or hot objects and keep it away from open fire. To pull the plug out of the socket, always pull on the plug and not on the cord.
- Ensure that the cord (or extension cord) is positioned so that it will not cause a trip hazard.
- Always keep an eye on the appliance when in use.
- **Warning!** As long as the plug is in the socket the appliance is connected to the power source.
- Turn off the appliance before pulling the plug out of the socket.
- Never carry the appliance by the cord.
- Do not use any extra devices that are not supplied along with the appliance.
- Only connect the appliance to an electrical outlet with the voltage and frequency mentioned on the appliance label.
- Connect the power plug to an easily accessible electrical outlet so that in case of emergency the appliance can be unplugged immediately. To completely switch off the appliance pull the power plug out of the electrical outlet.
- Always turn the appliance off before disconnecting the plug.

EN



- Never use accessories other than those recommended by the manufacturer. Failure to do so could pose a safety risk to the user and could damage the appliance. Only use original parts and accessories.
- This appliance is not intended for use by persons (including children) with reduced physical, sensory or mental capabilities, or lack of experience and knowledge.
- This appliance must not be used by children under any circumstances.
- Keep the appliance and its cord out of reach of children.
- Always disconnect the appliance from the mains if it is left unattended or is not in use, and before assembly, disassembly or cleaning.
- Never leave the appliance unattended during use.

## Special safety regulations

- Never pull the appliance by the power lead.
- Do not apply any additional agents other than the ones supplied with the appliance.

## Water softeners

-  **CAUTION:** all appliances requiring constant connection with the water supply system (including this appliance) must have an additional water softener attached in order to remove calcium and magnesium compounds. The softener must be used in compliance with the manufacturer's recommendations set out in the user's manual.
- **If the softener is not attached or is misused and/or regenerated, the distributor shall reject all complaints entailing repairs required due to the limescale build-up in the appliance.**
- It is recommended to use softeners from the wide range offered by HENDI. Ask your HENDI sales representative for assistance in the selection of the appropriate model. We recommend the following agents for the proper regeneration of the softeners: Salt tablets, 25 kg bags - code: 231265

General Hardness of water

°dGH	°fH	mmol/l	°e	Water softener
above 24	above 40	above 4,2	above 28	Necessary
18 - 24	32 - 40	3,2 - 4,2	22 - 28	Necessary
12 - 18	19 - 32	2,1 - 3,2	13 - 22	Necessary
4 - 12	7 - 19	0,7 - 2,1	5 - 13	Necessary
below 4	below 7	below 0,7	below 5	Not required

## Intended use

- The appliance is intended for professional use and can be operated only by qualified personnel.
- This appliance is intended for washing crockery, such as glasses, cups, plates and cutlery. Any other use may lead to damage of the appliance or personal injury.
- Operating the appliance for any other purpose shall be deemed a misuse of the device. The user shall be solely liable for improper use of the device.



---

## Grounding installation

This appliance is classified as protection class I and must be connected to a protective ground. Grounding reduces the risk of electric shock by providing an escape wire for the electric current.

This appliance is equipped with a cord having a grounding wire with a grounding plug. The plug must be plugged into an outlet that is properly installed and grounded.

---

## Preparation before the first use

- Check the appliance for defects. If you discover any defects, contact your supplier without delay and DO NOT operate the appliance.
- Remove the whole packaging and the protective film.
- Clean the appliance with lukewarm water and soft cloth.
- Unless recommended otherwise, place the appliance on a flat and stable surface.
- Allow adequate space around the appliance to enable proper ventilation.
- Place the appliance in such a way that you always have easy access to the power plug.

---

## Installation instructions

### Introduction

- This appliance complies with the needs of modern and professional cooking.
- Please read these instructions carefully before operating this appliance.
- In this manual you will find all significant safety indications, as well as other essential information needed for the regular start-up - and operation itself - of the appliance.
- The person undertaking, on behalf of the user, the installation, start-up, maintenance and repair of the dishwasher, should be familiar with the operating instructions or trained by our customer service department. This is the only way to ensure the correct operation of the appliance and to avoid extra repair expenses.
- Keep these instructions in a safe place for future reference.
- As a condition to any warranty service obligation, the client must complete and send the Warranty Certificate to our company within 10 days of purchase date.

### Advantages

This dishwasher has the following advantages:

- is made of Stainless Steel 18/8 304
- is manufactured and tested for continuous operation.
- easy and simple cleaning
- no jamming during the door opening and closing:
- simple use
- perfect dish and glass washing
- less environmental pollution
- excellent and friendly service; all spare parts available
- reduced water consumption

### Installation suggestions

- This dishwasher is delivered with water inlet and outlet hoses.
- According to its construction, the connection of the machine to water and power supply must be performed by an authorized and locally recognized installer by keeping the existing specifications. Before connecting the appliance, check that the connection data on the data plate (voltage and connected load) match the mains electricity supply.

### Installation

- Open the package. Before setting up the appliance, check it for any externally visible damage due to transportation. If in any doubt, call for a specialist to check it (from the authorized local dealer who sold the appliance).
- Place the dishwasher at the installation area, close to the necessary water and power supply (the ground should be sufficiently stable).



- Remove the protective foil protecting the steel housing of the dishwasher from scratches. Any remaining adhesive residue should be carefully removed. Do not use any scouring materials. Leaving the protective foil can cause difficulty to remove adhesive glue foil to the dishwasher's steel housing.
- The appliance should be placed horizontally. Possible inclinations should be corrected using a spirit level.
- Following the successful installation, the dishwasher should be cleaned thoroughly with a conventional detergent before it is put into operation.

---

### Connection to the water supply

- **ATTENTION:** The connection with the water supply should be made according to the current safety standards.
- **The dishwasher may be connected only to a cold water supply.\* (In case you want to connect it to a hot water supply, please contact our company)**
- The water supply hose should have a flap valve (non-return valve) according to DIN 1988.
- The water supply hose/pipe should be rinsed before the appliance's connection.
- The water supply hose/pipe should have a minimum internal diameter of 16 mm and the connection with the hose should be 3/4 inch.
- All hose collars should be adjusted in a fixed position before the appliance is put into operation.
- The dishwasher can be only connected to a well-functioning softener.
- **ATTENTION:** The water pressure must be between 2 and 5 bar.

---

### Drainage connection

- The outflow is accomplished through gravity force (natural flow). The outlet hose should be connected either directly to the main drainage - where a pipette for odours is anticipated, or water runs directly to a drainage well in the ground, which has a pipette for odours.
- **ATTENTION:** The outlet hose should not be placed higher than a level (as given for each appliance's type) from the lower side of the dishwasher's dispenser.

---

### Electrical Network connection

- **ATTENTION:** All electrical work must be carried out by a suitably qualified and competent person.
- The dishwasher operates under specific voltage depending on the type of the dishwasher.
- You should supply the power, depending on the appliance's power reception (the electrical connection should be made by authorized electricians). Specifications should be met according to the corresponding parts of DIN, VDE, D100, the EVU connection terms, the relevant ZH 1/37, chapter 7.2 - as well as the current specifications for accident prevention.
- Respectively, the appliance must be connected to a direct power supply electrical installation through an H07 RN-F cable with load relief of the appliance.

---

### Protective duct connection and voltage compensation

- The electrical safety of this appliance is ensured only if the protective duct has been connected and checked properly. The corresponding specifications should be met at this point (see paragraph 1.5).
- In addition, the appliance should include a voltage compensation system.
- For this reason, the backside of the appliance has a screw with the indication "voltage compensation".
- Following the electrical connection, the action of the protective duct, the voltage compensation and the insulation value should be checked according to the existing provisions of DIN VDE.

## Technical specification

You can find the technical data of each appliance at the adhesive label of the dishwasher.

Item no.	230299	230305	230312	230220
Intended use	Washing glass, cups up to a maximum height of 290 mm	Washing tableware of max. Height: 325 mm for glass and 335 mm for plates	Washing tableware of max. Height: 395 mm for glass and 400 mm for plates	Washing tableware of max. Height: 325 mm for glass and 335 mm for plates
Operating voltage and frequency	230V~ 50 Hz	400V~ 50 Hz		230V~ 50 Hz
Rated input power	2800W	6600W	8600W	3600W
Protection class	Class I			
Waterproof protection class	IPX4			
Amount (pcs.)/length of washing cycle (s.)	1/120	1/120	1/120	1/120
Net weight (approx.)	39kg	57kg	111kg	39kg
Outer dimension	470x510x(H)710mm	570x600x(H)830mm	750x880x-(H)1390/1830mm	570x600(+370)x(H)830mm

**Remark: Technical specification is subjected to change without prior notification.**

## Operating instructions

### Instructions for the dishwasher's regular operation

- The appliance is exclusively used to clean dishes, cups, glasses, silverware, etc. following their use during lunches/dinners.
- You should pay special attention that the items to be washed are suitably placed for dishwashing.
- Silverware should be cleaned from food residues,

if not washed right after lunch / dinner (colouring and spots from certain foodstuffs).

- Do not wash in this appliance items which has been in contact with acids, mineral oil, grease, gasoline or colours and solvents (industrial chemicals).

### Preparation of dishes for washing

- Do not let food residues dry onto the dishes. In order to avoid filter blockage as well as the cleaning water to become dirty quickly, you should remove large food residues, olive pips, lemon peels, tooth picks, etc., before you place the dishes in the basket.

- We recommend you to leave in water for a while or rinse the glassware that has food residues dried on.

### Filling of basket

- Put glasses, cups, large plates, etc. with the opening facing down in the anticipated baskets. Do not pile one on top of the other.
- Glasses should not touch each other (damage in glass, stains due to contact).
- Place cutlery in the appropriate basket made of synthetic material, with the handle facing down.

- Silverware may be placed freely on the levelled plastic basket.
- In any case, you should avoid overloading the basket.
- Water supply hoses should remain free (not blocked or stretched).

EN



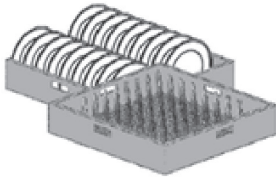

Correct insertion of the plates in the baskets with pins.

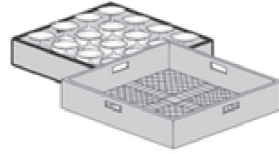

Correct insertion of glass in open baskets

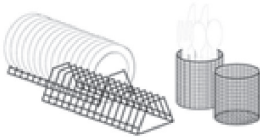

Correct insertion of saucers and cutlery

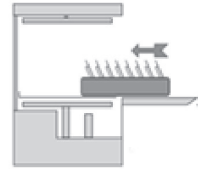

Proper insertion of full baskets

### Manual filling of detergent

- The detergent to be used should be suitable for dishwashers. After the recommended operating temperature is accomplished, you may put the detergent directly into the dispenser.
- If the dishwasher has an integrated detergent pump, we put the pump's elastic pipe indicated as DETERGENT in the detergent dispenser.
- Use exclusively detergent with little foam effect.
- We recommend that you use detergent and rinse aid from the same manufacturer.

### Rinse-aid dozer

- The dishwashers have an automatic rinse aid dozer. Put the elastic pipe indicated as "RINSE AID" in the storage compartment.
- The dozer is adjusted from the manufacturer's premises at its maximum value and may be adjusted accordingly - depending on water hardness, how dirty the dishes are, and the detergent used - following the successful installation of the dishwasher.
- Turning the adjustment screw clockwise, the flow is reduced (-), turning it counter-clockwise the flow is increased (+). We recommend that you let the constructor to adjust it (or the specialized personnel of the authorized local dealer who sold the appliance).

### ATTENTION: Do not use detergent for hand-wash.

- The correct detergent dosage depends on the water hardness and the amount of dirt on the dishes. Follow the dosage information of the detergent's manufacturer.
- Less detergent quantity affects negatively the washing result, while more detergent quantity does not present better results, but rather more consumption and environmental pollution.
- Before you perform these works, you should turn off the switch of the appliance or turn off the corresponding switches so that no current flows, or turn off the power supply switch.
- **INDICATION:** The dozer should not operate while dry, since it will lose its suction properties. It is necessary that you have filled the storage compartment before the appliance's installation, so that the dozer operates correctly during the first wash.
- Do not use caustic products. If you do not follow this indication, you will not be covered by the guarantee.



## Control panel operation

### Start of the washing program in glass rinser 230299 and dishwasher 230305

#### CONTROL PANEL FOR 230299



#### CONTROL PANEL FOR 230305

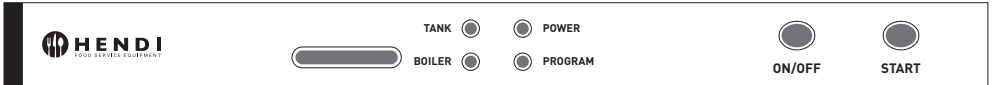

1. Open the main external water control valve and press on the power safety switch dedicated to the cup washer.
2. Make sure the tank filter "B" of the cup washer has been properly placed in the bottom (see figure opposite).
3. Make sure the overflow pipe "A" (overflow tube) has been fitted properly (see figure opposite).
4. Turn on the cup washer by pressing the "ON/OFF" button - the green "POWER" indicator will light up - this means that the appliance is powered on.
5. The cup washer tank starts filling with water (on the first start-up of the appliance, the boiler will start filling first).
6. When the tank is full, the boiler heater will come on followed by the tank heater - this is signalled by the lighting up of the orange "TANK" indicators for the tank heater and "BOILER" indicator for the boiler heater. The heating time is about 30-40 minutes. Do not start the washing cycle until the heater indicators turn off - the water will not be hot enough.
7. When both the orange indicators turn off, put the rack with crockery, close the washer's door and start the washing cycle by pressing and holding the "START" button down for 5 seconds. During the washing cycle, the green "PROGRAM" indicator will remain lit. If the "TANK" and/or "BOILER" indicator turns on during the washing cycle, it is a normal event and indicates the operation of the heater.
8. The full washing cycle lasts 2 minutes. It is composed of 1 min. 40 sec. of the main washing with water heated to +62°C and of 20 sec. of rinsing/scalding with water heated to +85°C.
9. When the washing cycle ends, the "PROGRAM" indicator will turn off and the cup washer is ready for another washing cycle.
10. To start another washing cycle, repeat the steps from 7 to 9.

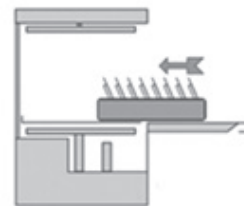
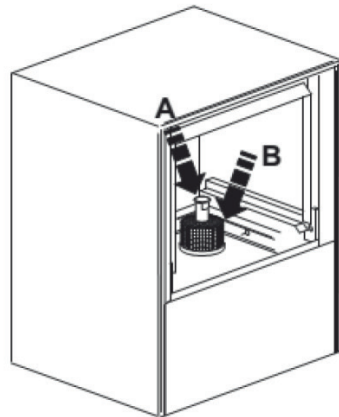

Correct insertion of baskets

**CAUTION:** It is recommended to start subsequent washing cycles when the "TANK" and "BOILER" indicators are off.

Dishwasher 230305 has an additional component of the control panel - a boiler water thermometer.

When the dishwasher is operating correctly, the thermometer reading should be  $+85^{\circ}\text{C}$  (or more).

### Start of the washing program in hood dishwasher 230312



1. Open the main external water control valve and press on the power safety switch dedicated to the cup washer.
2. Make sure the tank filter "B" of the cup washer has been properly placed in the bottom (see figure opposite).
3. Make sure the overflow pipe "A" (overflow tube) has been fitted properly (see figure opposite).
4. Turn on the cup washer by pressing the "ON/OFF" button - the green "POWER" indicator will light up - this means that the appliance is powered on.
5. The cup washer tank starts filling with water (on the first start-up of the appliance, the boiler will start filling first).
6. When the tank is full, the boiler heater will come on followed by the tank heater - this is signalled by the lighting up of the orange "TANK" indicators for the tank heater and "BOILER" indicator for the boiler heater. The heating time is about 40-50 minutes. Do not start the washing cycle until the heater indicators turn off - the water will not be hot enough.
7. When both the orange heater indicators turn off, lift the hood - then the orange "DOOR" indicator will light up - and put the rack with crockery (see figure opposite), close the dishwasher's

door. The washing cycle will start automatically when the hood is pulled down. During the washing cycle, the green "PROGRAM" indicator will remain lit. If the "TANK" and/or "BOILER" indicator turns on during the washing cycle, it is a normal event and indicates the operation of the heater.

8. The full washing cycle lasts 2 minutes. It is composed of 1 min. 40 sec. of the main washing with water heated to  $+62^{\circ}\text{C}$  and of 20 sec. of rinsing/scalding with water heated to  $+85^{\circ}\text{C}$ .
9. When the washing cycle ends, the "PROGRAM" indicator will turn off and the cup washer is ready for another washing cycle.
10. To start another washing cycle, repeat the steps from 7 to 9.

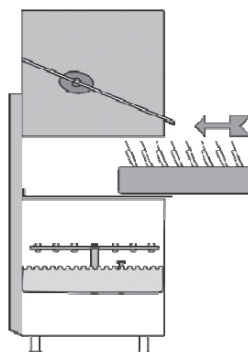

**CAUTION:** When the hood is not closed properly, the dishwasher will not start; instead, the "DOOR" indicator will light up.

Hood dishwasher 230312 has additional components of the control panel - a boiler water thermometer and a tank water thermometer. When the

dishwasher is operating correctly, the boiler water thermometer should read  $+85^{\circ}\text{C}$  and the tank water thermometer  $62^{\circ}\text{C}$ .

## General comments regarding all models of hendi dishwashers

- When the "TANK" indicator turns off, the dishwasher is ready to wash.
- Before you insert the rack, make sure all the food residues are removed.
- Add liquid detergent to the dispenser by hand unless the dishwasher is fitted with a detergent dispenser. See if there is enough shine and rinse agent and detergent in the inside tanks.
- When the washing program ends, the "PROGRAM" indicator will come off. Open the door and remove the rack with clean crockery.
- Leave to dry.

If there are any dirt stains or water marks after the washing cycle, this may be due to:

- inappropriate amount of detergent,
- large mineral content of the rinse water,
- insufficient amount of shine and rinse agent,
- incorrect arrangement of the dishes in the rack,
- low water pressure during rinsing,
- low temperature of water during rinsing,
- clogging or improper fitting of the filters,
- dirty water in the tank and/or boiler.

## Safety arrangements

- There is a safety adjustment at the door, which interrupts the appliance's operation during washing, if the door opens by mistake. There is thermal protection integrated in the pump motor winding with automatic start-up, which interrupts power supply to the pump, in case of overcharge.

- There are thermal safety fuses, which interrupt the power supply in case of boiler or dispenser overheating.

## Further significant indications / Safety indications

- No technical modifications are allowed in this appliance. The manufacturer is not responsible for any possible damages resulting due to modifications.
- The same applies in case that the appliance is used for any other purpose except the one anticipated, in case of fault or improper use.

The water inside the dishwasher is not potable.

- Use, maintenance and repair of dishwasher should be performed only by persons familiar with these works and informed for any possible risks.

## Daily works

- Turn off the operation switch  of the appliance 230312.

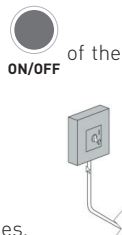

- Turn off the main switch / fuses.
- Turn off water supply faucet.

- Empty the dishwasher by removing the overflow pipe "A" (overflow pipe) but leaving Pump filter "B".

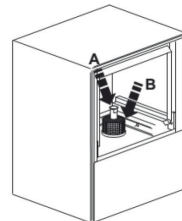

---

## Maintenance / Care / Repair

The perfect operation and safe use may be ensured only through the correct use of the appliance, as well as the compliance with the operation instructions, the corresponding specifications and the care and cleaning indications.

This applies both for the compliance of the provisions of law on appliance safety (GSG) and the existing specifications of ZH 1 and VBG on accident prevention.

**RECOMMENDATION:** Before cleaning or maintenance works, the appliance should not be connected with voltage through the installed main switch / fuse. The appliance should never be sprayed with water or high pressure cleaning aid, because any insertion of water in the electrical elements may affect the regular operation of the appliance as

well as the protection against electrical shock (insulating protection).

We recommend that you prepare a relevant maintenance agreement for all maintenance and repair works with our company (or with a service team / workshop of an authorized local dealer who sold the appliance).

All works / repairs performed in this appliance must be reported on the last page of the operating instructions, along with the signature / company name.

Substantially, no safety arrangement should be put out of operation. If the disassembly of individual safety arrangements is required, e.g. for maintenance or repair works, the reassembly of the relevant safety arrangements should be performed immediately after the completion of works.

---

### Unloading the water from the dishwasher's tank (dispenser)

- Turn OFF the power of the dishwasher
- Empty the washing dispenser removing the overflow hose A.
- Remove the filter B and clean it carefully with water.
- Rinse the washing compartment to remove any

dirt residues.

- Then, reassemble the parts in reverse order. The appliance should never operate without a filter.
- During non-operation, the door should remain half-open or completely open (in order to avoid odours).

---

### Regular maintenance and cleaning works

Regularly, you should remove the rotating arms and sprinkler, clean them carefully with water and

reposition the parts in reverse order. This work should be performed with great care.

### Pay attention to the correct position of filters and sprinkler!

- Do not clean the sprinkler's injectors with tools or sharp objects.
- You may clean the appliance with warm water and conventional cleaning aids. Rub with water and then let it dry. The stainless steel parts should be treated with special means for steel and you should never clean them with steel wire, brush, etc. Also, you should never let them touch the surface, since even the lightest contact with the surfaces may cause rust formation. You should use brushes made of polymer plastic or natural brushes or thin wire.
- You should take care to move towards the smoothing direction, so that you will not scratch the surface. Finally, rinse with clean water and dry thoroughly.
- We remind you that corrosion (rust formation) on stainless steel surfaces is not created by itself, but rather due to the use of improper cleaning aid (e.g. whitening or particularly caustic cleaning aid based on chlorine). Following a particular period of use, calcium sediments are formed in the internal walls of the dispenser (due to mineral particles in the water), which may affect the correct operation of the appliance. For this reason, regular removing of salt formations is required.
- We recommend letting this work (removing of salt formations) to be performed by specialized personnel (or by an authorized local dealer who sold the appliance).

## Spare parts, Accessories and Components

- All spare parts and components can be found in the authorized local dealer, who sold this appliance, or directly in our company.
- In case of claims or complaints, you should necessarily report the model and serial number of the appliance / machine. These can be found on the label that is attached on the appliance.

PROBLEM	CAUSE	SOLUTION
The dishwasher does not operate properly	Connection interruption	Check the connection
	You have not turned the switch of the appliance ON	Turn the switch ON
	Main switch / or fuse has not been activated / or it is faulty	Check the main switch / or fuse
	The switch of the appliance is faulty	Refer to the authorized local dealer who sold the appliance or directly to the manufacturer
	The water inlet valve is faulty	
	The door is not closed	Close the door
You have not turned the water supply on	Turn the supply on	
The appliance operates, but the switch LED does not light on	The LED is faulty	Change the LED
Boiler heating does not operate	Switch or main switch or fuse has not been activated	Check the switch of the appliance and the main switch or fuse
	The safety thermostat of the boiler is faulty	Refer to the authorized local dealer or the manufacturer
	The 93° thermal fuse of the boiler is faulty	
	Pressure regulator is faulty	Refer to the authorized local dealer or the manufacturer
	"Boiler heating" relay is faulty	
Boiler fuse is burned out	Refer to the authorized local dealer or the manufacturer	
Boiler heating operates, but LED does not turn on	Faulty LED	Change LED
Dispenser heating does not operate	Switch N1 of the appliance or main switch or fuse has not been activated	Activate the corresponding switch or fuse
	Boiler heating is open	Wait
The 85° thermal fuse is faulty. The dispenser's fuse is burned out	The thermostat switch of 60° heating is faulty	Refer to the authorized local dealer or the manufacturer
	"Compartment heating" relay is faulty	
Dispenser's heating operates, but LED does not turn on	Faulty LED	Change LED



Pump motor does not operate	Main switch or fuse is not activated. The door is not closed.	Activate the main switch or fuse Close the door
	Main relay is faulty	Refer to the authorized local dealer or the manufacturer
	Pump motor is faulty	
	Program selection switch is faulty	
Motor operates, but pump does not rotate	An object has jammed the pump fin	Refer to the authorized local dealer or the manufacturer
	Salts or detergent have been petrified following non-operation of the appliance	Rotate the screw on the backside of the motor, until it rotates freely
Items do not dry (dishes, glasses, etc.)	Compartment has no drying aid	Insert drying aid to the compartment
	Drying valve is faulty	Refer to the authorized local dealer or the manufacturer
	Program switch is faulty	
	Rinsing arms do not rotate	
	Basket does not rotate	

## Warranty

Any defect affecting the functionality of the appliance which becomes apparent within one year after purchase will be repaired by free repair or replacement provided the appliance has been used and maintained in accordance with the instructions and has not been abused or misused in any way. Your statutory rights are not affected. If the appliance is claimed under warranty, state where and

when it was purchased and include proof of purchase (e.g. receipt).

In line with our policy of continuous product development we reserve the right to change the product, packaging and documentation specifications without notice.

## Discarding & Environment

When decommissioning the appliance, the product must not be disposed of with other household waste. Instead, it is your responsibility to dispose to your waste equipment by handing it over to a designated collection point. Failure to follow this rule may be penalized in accordance with applicable regulations on waste disposal. The separate collection and recycling of your waste equipment at the time of disposal will help conserve natural re-

sources and ensure that it is recycled in a manner that protects human health and the environment. For more information about where you can drop off your waste for recycling, please contact your local waste collection company. The manufacturers and importers do not take responsibility for recycling, treatment and ecological disposal, either directly or through a public system.



Sehr geehrte Kundin, sehr geehrter Kunde,

wir danken Ihnen für den Kauf des Gerätes Hendi. Machen Sie sich bitte mit dieser Anleitung noch vor der Inbetriebnahme des Gerätes vertraut, um Schäden durch die unsachgemäße Bedienung zu vermeiden. Den Sicherheitsregeln ist besondere Aufmerksamkeit zu widmen.

## Sicherheitsregeln

- Die unsachgemäße Bedienung des Geräts kann zur schweren Beschädigung des Geräts sowie zu Verletzungen führen.
- Das vorliegende Gerät ist ausschließlich für den gewerblichen Gebrauch bestimmt und darf nicht im Haushalt verwendet werden.
- Das Gerät ist ausschließlich zu dem Zweck zu benutzen, zu dem es hergestellt wurde. Der Hersteller haftet nicht für Schäden, die auf unsachgemäße Bedienung des Geräts zurückzuführen sind.
- Den Kontakt des Gerätes und des Steckers mit Wasser oder einer anderen Flüssigkeit vermeiden. Den Stecker unverzüglich aus dem Stecker ziehen und das Gerät von einem anerkannten Fachmann prüfen lassen, wenn das Gerät unbeabsichtigterweise ins Wasser fällt. Bei Nichteinhaltung dieser Sicherheitsvorschriften besteht Lebensgefahr.
- Nie eigenständig das Gehäuse des Gerätes zu öffnen versuchen.
- In das Gehäuse des Gerätes keine Gegenstände einführen.
- Den Stecker nicht mit nassen oder feuchten Händen berühren.
- **Gefahr eines Stromschlags!** Das Gerät darf nicht selbstständig repariert werden. Sämtliche Mängel und Unzulänglichkeiten sind ausschließlich durch qualifiziertes Personal zu beseitigen.
- **Niemals ein beschädigtes Gerät benutzen!** Das beschädigte Gerät vom Netz trennen und sich mit dem Verkäufer in Verbindung setzen.
- **Warnung:** Die Elektroteile des Gerätes dürfen weder in Wasser noch in andere Flüssigkeiten getaucht werden. Ebenso ist das Gerät nicht unter fließendes Wasser zu halten.
- Der Stecker und die Stromversorgungsleitung sind regelmäßig auf Beschädigungen zu prüfen. Der beschädigte Stecker oder Leitung sind an eine Servicestelle oder einer anderen qualifizierten Person zur Reparatur zu übergeben, um eventuellen Gefahren und Verletzungen des Körpers vorzubeugen.
- Man muss sich davon überzeugen, ob die Stromversorgungsleitung weder mit scharfkantigen noch mit heißen Gegenständen in Berührung kommt; halten Sie die Leitung weit entfernt von einer offenen Flamme. Um den Stecker aus der Netzsteckdose zu nehmen, muss man immer am Stecker und nicht an der Leitung ziehen.
- Die Stromversorgungsleitung (oder Verlängerungsleitung) ist vor dem zufälligen Herausziehen aus der Steckdose zu schützen. Die Stromversorgungsleitung muss so geführt werden, dass niemand zufällig darüber stolpern kann.
- Das Gerät muss während seiner Anwendung ständig kontrolliert werden.
- **Warnung!** Wenn der Stecker in der Netzsteckdose ist, muss man das Gerät als an die Stromversorgung angeschlossen betrachten.

DE



- Bevor der Stecker aus der Netzsteckdose genommen wird, ist das Gerät auszuschalten.
- Das Gerät darf beim Tragen nicht an der Leitung gehalten werden.
- Benutzen Sie kein Zubehör, das nicht mit diesem Gerät mitgeliefert wurde.
- Das Gerät muss man ausschließlich an die Steckdose mit solch einer Spannung und Frequenz anschließen, wie auf dem Typenschild angegeben wird.
- Stecken Sie den Stecker in die Steckdose, die an einem leicht und bequem zugänglichen Ort angeordnet ist, und zwar so, dass das Gerät bei einer Störung sofort abgeschaltet werden kann. Um das Gerät vollständig auszuschalten, muss man es von der Stromquelle trennen. Zu diesem Zweck muss man den Stecker, der sich am Ende der vom Gerät getrennten Leitung befindetet, aus der Netzsteckdose ziehen.
- Vor dem Abtrennen des Steckers ist das Gerät auszuschalten!
- Benutzen Sie kein Zubehör, das nicht vom Hersteller empfohlen wird. Die Anwendung vom nicht empfohlenen Zubehör stellt eine Gefahr für den Nutzer dar und kann zur Beschädigung des Gerätes führen. Benutzen Sie ausschließlich Ersatzteile und Zubehör im Original.
- Dieses Gerät eignet sich nicht für den Gebrauch durch Personen (gilt auch für Kinder) mit geringerer Motorik, Sensorik oder geistiger Fähigkeit oder mangelhafter Erfahrung und Wissen.
- Auf keinen Fall darf das Bedienen des Gerätes durch Kinder zugelassen werden.
- Das Gerät mit Stromversorgungsleitung ist außerhalb der Reichweite von Kindern zu lagern.
- Ebenso muss dafür gesorgt werden, dass die Kinder das Gerät nicht zum Spielen benutzen.
- Das Gerät ist immer dann von der Stromversorgung zu trennen, wenn es ohne Aufsicht bleiben soll bzw. auch vor der Montage, Demontage und Reinigung.
- Während der Nutzung darf das Gerät nicht ohne Aufsicht gelassen werden.

## Besondere Sicherheitsvorschriften

- Das Gerät darf man nicht an der Stromversorgungsleitung ziehen.
- Verwenden Sie keine zusätzlichen Mittel, außer diejenigen, die zusammen mit dem Gerät angeliefert wurden.

## Wasserenthärter



- **HINWEIS:** Alle Geräte, die einen ständigen Anschluss an das Wasserleitungsnetz erfordern (u.a. das vorliegende Gerät) müssen unbedingt auch einen Weichmacher des Wassers angeschlossen haben, der die Kalzium- und Magnesiumverbindungen aus dem Wasser entfernt. Der Weichmacher muss entsprechend den Empfehlungen des Herstellers in der Bedienanleitung genutzt werden.
- **Alle Geräte, die einen ständigen Anschluss an das Wasserleitungsnetz erfordern (u.a. das vorliegende Gerät) müssen unbedingt auch einen Weichmacher des Wassers angeschlossen haben, der die Kalzium- und Magnesiumverbindungen aus dem**



## Wasser entfernt. Der Weichmacher muss entsprechend den Empfehlungen des Herstellers in der Bedienanleitung genutzt werden.

- Die Anwendung eines Weichmachers aus dem umfangreichen Angebot von HENDI wird empfohlen. Bei der entsprechenden Auswahl eines konkreten Modells ist Ihnen der Handelsvertreter der Firma HENDI behilflich. Für die richtige Regenerierung des Weichmachers empfehlen wir: Salzttabletten, Sack von 25 kg – Code: 231265

Wasserhärte				
Deutsche Grade (°dH)	Französische Grade (°fH)	mmol/l	Grade von Clark	Anschließen des Weichmachers
über 24	über 40	über 4,2	über 28	notwendig
18 - 24	32 - 40	3,2 - 4,2	22 - 28	notwendig
12 - 18	19 - 32	2,1 - 3,2	13 - 22	notwendig
4 - 12	7 - 19	0,7 - 2,1	5 - 13	notwendig
unter 4	unter 7	unter 0,7	unter 5	Nicht erforderlich

### Verwendungszweck des Gerätes

- Das Gerät ist für den professionellen Einsatz geeignet, deshalb darf es nur durch qualifiziertes Personal bedient werden.
- Das Gerät dient zum Abwaschen von Tischgeschirr, wie z.B. Glas, Tassen, Teller, Besteck. Die Verwendung des Gerätes für andere Zwecke

kann zu seiner Beschädigung sowie zu Körperverletzungen führen.

- Jede andere Verwendung des Gerätes gilt als nicht bestimmungsgemäß. Der Benutzer ist allein verantwortlich für die unsachgemäße Nutzung des Gerätes.

DE

### Montage der Erdung

Die Aufsatzkühlvitrine ist ein Gerät der I. Schutzklasse und erfordert eine Erdung. Die Erdung verringert aufgrund der Anwendung eines Kabels, das den elektrischen Strom ableitet, das Risiko eines elektrischen Stromschlags. Das Gerät ist

mit einem Schutzleiter mit Schutzkontaktstecker ausgerüstet. Bevor das Gerät nicht entsprechend installiert und geerdet wurde, darf man den Schutzkontaktstecker nicht in die Netzsteckdose stecken.

### Vorbereitung vor dem ersten Gebrauch

- Es ist zu prüfen, ob das Gerät nicht beschädigt ist. Bei der Feststellung von irgendwelchen Schäden muss man sich sofort mit dem Lieferanten in Verbindung setzen und das Gerät **NICHT** benutzen.
- Nehmen Sie die gesamte Verpackung und die Schutzfolie ab.
- Das Gerät ist mit lauwarmen Wasser und einem weichen Lappen abzuwaschen.

- Wenn nicht anders empfohlen, dann ist das Gerät auf einem flachen und stabilen Untergrund zu stellen.
- Gewährleisten Sie ausreichend Raum rundum das Gerät, um eine gute Belüftung des Gerätes zu ermöglichen.
- Stellen Sie das Gerät so auf, dass Sie einen guten Zugriff zum Stecker haben.



## Installationsanleitungen

### Einführung

- Das Gerät kommt den Anforderungen einer professionellen und modernen Küche entgegen.
- Vor Beginn der Bedienung des Gerätes muss man sehr aufmerksam die Anleitung durchlesen.
- Sie enthält wichtige Hinweise bzgl. der Sicherheit sowie auch andere grundlegende Informationen, die für den Start und den regulären Betrieb des Gerätes notwendig sind.
- Die für die Installation, den Start, die Wartung und Reparatur des Geschirrspülers verantwortliche Person muss die Betriebsanleitung kennen oder eine Serviceschulung in der Firma HENDI Polen GmbH durchlaufen haben.
- Das ist die einzigste Methode zur Absicherung der richtigen Funktion des Gerätes und der Vermeidung zusätzlicher Ausgaben für Reparaturen. Die Anleitung ist an einem sicheren Ort für die Zukunft aufzubewahren.

### Vorteile

Vorteile des Geschirrspülers:

- Ausführung aus Nirosta-Stahl 18/8 304,
- hergestellt und durchgetestet in Bezug auf den Dauerbetrieb,
- einfaches und leichtes Reinigen,
- kein Verkleben beim Öffnen und Schließen der Tür: einfache Nutzung,
- ideales Abwaschen von Geschirr und Glas (in Abhängigkeit vom Modell),
- geringere Umweltverschmutzung,
- ausgezeichnete und angenehme Service, Zugriff auf alle Ersatzteile,
- geringerer Verbrauch an Wasser.

### Installation suggestions

- Die Spülmaschine wird mit Leitungen angeliefert, die das Wasser zuführen und ableiten.
- Das Anschließen an eine Wasserleitungs-, Kanalisations- und Elektroanlage entsprechend den örtlich geltenden Vorschriften darf nur ein dazu berechtigter Installateur vornehmen. Vor dem Anschließen des Gerätes muss man überprüfen, ob die auf dem Typenschild enthaltenen Daten (Spannung und Belastung) den Netzparametern entsprechen.

### Hinweise bzgl. der Installation

- Verpackung öffnen. Vor der Konfiguration des Gerätes muss man es in Bezug auf sichtbare Transportschäden überprüfen. Bei irgendwelchen Zweifeln ist ein Spezialist zwecks Prüfung zu rufen (von einem lokalen autorisierten Händler, der das Gerät verkaufte).
- Stellen Sie den Geschirrspüler im Bereich der Installation auf, und zwar in der Nähe der benötigten Wasser- und Stromversorgung (der Untergrund muss entsprechend stabil sein).
- Nehmen Sie die Schutzfolie ab, die das Stahlgehäuse des Geschirrspülers vor Kratzern schützt. Eventuelle Kleberreste sind vorsichtig zu entfernen. Verwenden Sie keine kratzenden Materialien. Wenn man die Schutzfolie nicht abnimmt, kann der Kleber der Folie an das Stahlgehäuse des Geschirrspülers ankleben und schwer zu beseitigen sein.
- Das Gerät muss nivelliert werden. Eventuelle Abweichungen von der Waagerechten sind mit Hilfe einer Wasserwaage zu korrigieren.
- Nach erfolgreicher Installation und vor der Übergabe zur Nutzung muss man den Geschirrspüler sehr genau mit einem gewöhnlichen Waschmittel auswaschen.

## Anschließen an die Wasserleitungsanlage

- **HINWEIS:** Den Anschluss an die Wasserleitungsanlage muss man entsprechend den geltenden Sicherheitsstandards ausführen.
- **Der Geschirrspüler ist ausschließlich nur an eine Kaltwasseranlage anzuschließen. \* (Wenn der Anschluß an eine Warmwasseranlage erforderlich ist, muss man sich mit dem Verkäufer in Verbindung setzen).**
- Die Zuleitung für Wasser sollte mit einem Kugelventil (Einwegventil) ausgerüstet sein, entsprechend der Norm DIN 1988.
- Die Zuleitung für Wasser ist vor dem Anschließen des Gerätes durchzuspülen.
- Der innere Mindestdurchmesser der Zuleitung für Wasser sollte 16 mm betragen und die Verbindung mit der Leitung sollte  $\frac{3}{4}$  Zoll haben.
- Alle Flansche der Leitung muss man vor Übergabe zur Nutzung für ständig befestigt werden.
- Die Geschirrspülmaschine darf man nur mit einem effektiv wirkenden Weichmacher anschließen.
- **HINWEIS:** Der Wasserdruck muss zwischen 2 und 5 bar liegen.

## Anschließen an die Kanalisationsanlage

- Der Wasserablass ist schwerkraftmäßig (gravitativ) (natürlicher Durchfluss). Die Auslassleitung muss man direkt an den Hauptausslass anschließen, in dem ein Syfon vorzusehen ist, der die schlechten Gerüche eliminiert oder direkt in die Kanalisation mit Syfon leitet.
- **HINWEIS:** Die Auslassleitung darf man nicht höher als ein bestimmtes Niveau anbringen (das für jede Art des Gerätes ermittelt wird), und zwar unten von der Dosiereinrichtung des Geschirrspülers. Andernfalls fließt das Wasser nicht in die Kanalisation und kann durch die Tür des Geschirrspülers auf den Fußboden laufen.

## Anschluss an die Elektroanlage

- Alle elektrischen Tätigkeiten können ausschließlich nur durch einen qualifizierten und autorisierten Servicedienst ausgeführt werden.
- Die Geschirrspülmaschine arbeitet in Abhängigkeit vom Typ des Gerätes unter einer bestimmten Spannung.
- Die gelieferte Leistung muss man an die Parameter des Gerätes anpassen (die elektrische Verbindung darf nur von einem dazu berechtigten Service ausgeführt werden). Ebenso sind die Normen DIN, VDE, D100, die Verbindungsbedingungen der EVU, die Vorschriften ZH 1/37 und auch das Kapitel 7.2 sowie aber auch die örtlich geltenden Vorschriften bzgl. der Vorbeugung von Unfällen.
- Das Gerät muss man an die Elektroanlage mit Hilfe der Leitung H07 RN-F anschließen.
- **HINWEIS:** Nach dem Anschluss des Geschirrspülers an den Strom MUSS MAN UNBEDINGT die Drehrichtung der Pumpe PRÜFEN. Die Richtung der Pumpe MUSS der Pfeilrichtung auf der Pumpe ENTSPRECHEN. Sämtliche Reparaturen, die sich aus einer schlechten Verbindung ergeben, werden als Reparaturen nach der Garantie mit allen sich daraus ergebenden Folgen behandelt.

## Anschließen des Schutzleiters und der Kompensation für Spannungsschwankungen

- Die elektrische Sicherheit des Gerätes ist nur dann gesichert, wenn der Schutzleiter angeschlossen und geprüft wurde. Zu diesem Zweck muss man entsprechende Anforderungen erfüllen (siehe Pkt. 1.5).
- Darüber hinaus sollte das Gerät ein Kompensationssystem für Spannungsschwankungen haben.
- Hinten am Gerät befindet sich eine Schraube, die man als „Kompensation der Spannungsschwankungen“ bezeichnete.
- Nach dem Anschluss an die Elektroanlage und dem Anschließen des Schutzleiters muss man die Übereinstimmung des Kompensationssystems für Spannungsschwankungen und des Wertes der Isolierung mit den Vorschriften von DIN VDE überprüfen.



## Technische Spezifikation

Die technischen Daten des Geschirrspülers, die für den Anschluss an die entsprechenden Medien benötigt werden, befinden sich auf dem Typenschild, das sich wiederum auf dem Gehäuse des Gerätes befindet.

Nr. des Produktes	230299	230305	230312	230220
Verwendungszweck des Gerätes	Washing glass, cups up to a maximum height of 290 mm	Washing tableware of max. Height: 325 mm for glass and 335 mm for plates	Washing tableware of max. Height: 395 mm for glass and 400 mm for plates	Washing tableware of max. Height: 325 mm for glass and 335 mm for plates
Betriebsspannung und Frequenz	230V~ 50 Hz	400V~ 50 Hz		230V~ 50 Hz
Nennleistungsaufnahme	2800W	6600W	8600W	3600W
Schutzgrad	Klasse I			
Dichtigkeitsbeiwert	IPX4			
Menge (Anzahl)/Länge des Waschzyklus (s.)	1/120	1/120	1/120	1/120
Nettogewicht (ca.)	39kg	57kg	111kg	39kg
Abmessungen (mm)	470x510x(H)710mm	570x600x(H)830mm	750x880x(H)1390/1830mm	570x600(+370)x(H)830

**Hinweis:** Die technische Spezifikation kann ohne Vorankündigung verändert werden

## Bedienungsanleitung

### Anleitungen zur laufenden Bedienung der Geschirrspülmaschine

- Das Gerät ist ausschließlich nur zum Abwaschen von Gefäßen, Tassen, Gläsern, Silbergeschirr usw. bestimmt (in Abhängigkeit vom Modell).
- Man muss besonders auf die entsprechende Anordnung der Gefäße im Gerät achten.
- Das Silbergeschirr muss man von den Lebensmittelresten reinigen, falls sie nicht gleich nach dem Gebrauch abgewaschen werden (einige Lebensmittelarten können Verfärbungen und Flecke hervorrufen).
- Waschen Sie im Geschirrspüler keine Gefäße, die mit Säuren, Mineralölen, Schmiermittel, Benzin oder Farbstoffen bzw. Lösungsmitteln Kontakt hatten (chemische Industriesubstanzen). Die Standardsätze der Körbe können sich in Abhängigkeit vom Typ des Geschirrspülers unterscheiden.

### Vorbereitung der Gefäße zum Abwaschen

- Das Vertrocknen von Lebensmittelresten auf den Gefäßen darf nicht zugelassen werden. Um das Verstopfen der Filter und ein schnelles Verschmutzen des Abwaschwassers zu vermeiden, muss man die größeren Lebensmittelrückstände, Kerne, Schalen, Zahnstocher usw. vor ihrem Einbringen in den Korb entfernen.
- Bei Lebensmittelresten auf Glas empfiehlt man das Einweichen oder Spülen.

### Das Auffüllen des Korbes

- Die Gläser/Schnapsgläser, Tassen, große Teller usw. muss man mit dem Boden nach oben in die entsprechenden Körbe legen. Legen Sie bitte die Gefäße nicht nacheinander;
- Die Gläser/Schnapsgläser dürfen nicht aneinander stoßen.
- Die Bestecke sind in einen entsprechenden Korb aus Kunststoff zu legen, mit den Griffen nach unten.
- Das silberne Geschirr kann man frei in einen Korb aus Kunststoff legen.
- Vermeiden Sie eine Überfüllung des Korbes.
- Die Zuleitungen für das Wasser dürfen weder



blockiert (gebogen) noch auseinander gezogen werden. Übersetzung des Textes zu den obigen

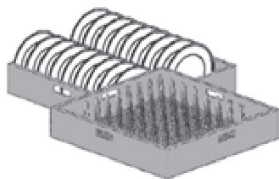

Richtiges Einstellen der Teller in die Körbe mit Bolzen

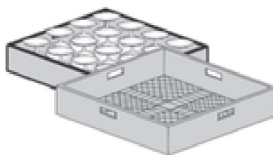

Richtiges Einstellen der Gläser in die offenen Körbe

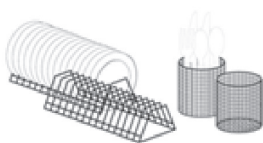

Richtiges Einstellen der Untertassen und Bestecke

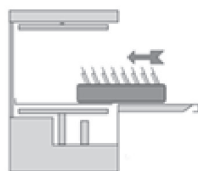

Richtiges Einschieben der vollen Körbe

### Manuelle Dosierung des Reinigungs- und Spülmittels

- Man muss flüssige Reinigungsmittel verwenden, die ausschließlich für gastronomische Geschirrspüler bestimmt sind. Dabei wird die Anwendung eines Reinigungsmittels und einer Glanz- und Spülflüssigkeit eines Herstellers empfohlen.
- Benutzen Sie dabei spezielle Dosiereinrichtungen für Waschflüssigkeiten.

**HINWEIS:** Verwenden Sie keine Waschmittel, die zum Händewaschen vorgesehen sind.

- Die korrekte Dosis des Reinigungsmittels hängt

### Dosiereinrichtung des Glanzmittels

- Der Geschirrspüler ist mit einer automatischen Dosierung der Glanz- und Spülflüssigkeit (ohne Behälter) ausgerüstet. Bringen Sie das Ende der elastischen Leitung, bezeichnet als RINSE AID (GLANZMITTEL) in den äußeren Behälter mit der Glanz- und Spülflüssigkeit.
- Die Dosiereinrichtung wird durch den Hersteller eingestellt, wobei zielgerichtet der Maximalwert eingestellt wird – in Abhängigkeit von der Härte des Wassers, der Verschmutzung des Geschirrs und des verwendeten Reinigungsmittels – nach erfolgreicher Installation des Geschirrspülers durch einen autorisierten Servicedienst.
- Das Drehen der Regelschraube nach rechts be-

Abbildungen:

von der Härte des Wassers und des Verschmutzungsgrades des Geschirrs ab. Dabei sollte man sich nach den Hinweisen des Reinigungsmittelherstellers richten.

- Eine zu geringe Menge des Reinigungsmittels kann die Ergebnisse des Abwaschens negativ beeinflussen, eine zu große Menge bedeutet jedoch nicht bessere Ergebnisse, sondern eher einen größeren Verschleiß und Verunreinigung der Umwelt. Beim Festlegen der optimalen Dosis des Reinigungsmittels hilft Ihnen der spezialisierte Servicedienst.

wirkt eine Verringerung des Durchflusses (-), und nach links – die Erhöhung des Durchflusses vom Glanzmittels (+). Diese Regelung darf nur ein autorisierter Servicedienst durchführen.

- Vor der Ausführung dieser Tätigkeiten muss man unbedingt den Schalter des Gerätes und alle anderen Schalter ausschalten, um den Durchfluss zu sperren bzw. das Gerät von der Stromversorgung zu trennen.
- **EMPFEHLUNG:** Verwenden Sie keine Dosierung, wenn es im Geschirrspüler kein Reinigungsmittel gibt, da das Produkt auch nicht angesaugt wird. Dagegen ist das Auffüllen der Kammer vor



der Installation des Gerätes erforderlich, um den richtigen Betrieb der Dosiereinrichtung beim ersten Waschen zu ermöglichen.

• Verwenden Sie keine ätzenden Produkte. Das Nichtbeachten dieser Empfehlung zieht die Ungültigkeit der Garantie nach sich.

### Bedienung des Steuerpanels

#### Starten des Waschprogramms im Geschirrspüler für Glas 230299 sowie für Geschirr 230305

##### PANEL DES GESCHIRRSPÜLERS FÜR GLAS: 230299

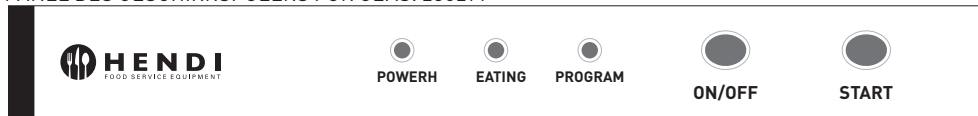

##### PANEL DES GESCHIRRSPÜLERS FÜR GESCHIRR: 230305



1. Äußeres Hauptventil des Wassers öffnen sowie den Sicherheitsschalter der elektrischen Stromversorgung in der Geschirrspülmaschine betätigen.
2. Es ist zu prüfen, ob der Filter der Wanne „B“ des Geschirrspülers richtig am Boden angebracht wurde (siehe Abb. daneben)
3. Es ist ebenso zu prüfen, ob die Überlaufleitung „A“ (Überlaufrohr) richtig installiert ist (siehe Abb. daneben)
4. halten – es leuchtet die grüne Lampe „POWER“ auf – das bedeutet, dass das Gerät unter Spannung steht.
5. Die Wanne des Geschirrspülers beginnt sich mit Wasser zu füllen (nur bei der ersten Inbetriebnahme des Geschirrspülers füllt sich zuerst der Boiler).
6. Wenn die Wanne gefüllt ist, schaltet sich die Heizung des Boilers ein und danach der Wanne – das wird durch das Aufleuchten der orangefarbenen Lampen „TANK“ für die Heizung der Wanne sowie „BOILER“ für die Heizung des Boilers. Die Zeit des Erhitzens beträgt ca. 30-40 Minuten. Bis zu dem Moment, wo die Funktionslampen für die Heizung wieder erloschen sind, darf man keinen Waschzyklus anschalten – denn das Wasser ist nicht ausreichend erhitzt.
7. Wenn beide orangefarbenen Lampen der Heizung erloschen sind, muss man den Korb mit dem Geschirr einlegen, die Tür des Geschirrspülers schließen und durch Drücken über 5 Sekunden der Taste „START“ den Waschzyklus starten.

8. Der volle Waschzyklus beträgt 2 Minuten. Dabei besteht der Zyklus aus 1 Min. 40 Sekunden des gründlichen Waschens mit Wasser bei einer Temperatur von +62°C sowie 20 Sekunden des Spülens/Wasserdampf bei +85°C.
9. Nach dem Beenden des Waschzyklus erlischt die Lampe „PROGRAM“ und der Geschirrspüler ist für den nächsten Waschzyklus bereit.
10. Um den nächsten Waschzyklus zu starten, sind die Tätigkeiten der Punkte 7 bis 9 zu wiederholen.

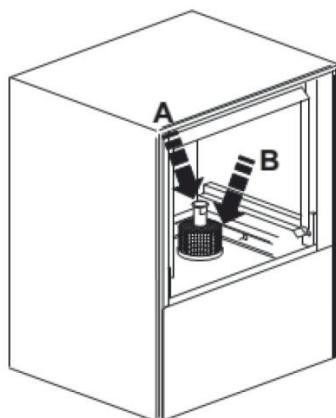

**HINWEIS: Die Inbetriebnahme der nächsten Waschzyklen wird dann empfohlen, wenn die Lampen der Heizungen „TANK“ bzw. „BOILER“ ausgeschaltet sind.**

In der Geschirrspülmaschine 230305 ist als zusätzliches Element der Ausrüstung des Steuerpanels ein Thermometer für das Wasser im Boiler. Bei ebem richtigen Betrieb der Geschirrspülmaschine sollte er eine Temperatur von +85°C (oder mehr) anzeigen.



Korrektes Einlegen von Körben

**Inbetriebnahme des Waschprogramms im Haubengeschirrspüler 230312**



1. Äußeres Hauptventil des Wassers öffnen sowie den Sicherheitsschalter der elektrischen Stromversorgung in der Geschirrspülmaschine betätigen.
2. Es ist zu prüfen, ob der Filter der Wanne „B“ des Geschirrspülers richtig am Boden angebracht wurde (siehe Abb. daneben)
3. Es ist ebenso zu prüfen, ob die Überlaufleitung „A“ (Überlaufrohr) richtig installiert ist (siehe Abb. daneben)
4. Den Geschirrspüler mit der Taste „POWER“ einschalten – auf der Taste erscheint ein roter Punkt – das bedeutet, dass das Gerät unter Spannung steht.
5. Die Wanne des Geschirrspülers beginnt sich mit Wasser zu füllen (nur bei der ersten Inbetriebnahme des Geschirrspülers füllt sich zuerst der Boiler).
6. Wenn die Wanne gefüllt ist, schaltet sich die Heizung des Boilers ein und danach der Wanne – das wird durch das Aufleuchten der orangefarbenen Lampen „BOILER“ für die Heizung des Boilers sowie „TANK“ für die Heizung der Wanne signalisiert. Die Zeit des Erhitzens beträgt ca. 40-50 Minuten. Bis zu dem Moment, wo die Funktionslampen für die Heizung wieder erloschen sind, darf man keinen Waschzyklus anschalten – denn das Wasser ist nicht ausreichend erhitzt.
7. Wenn beide orangefarbenen Lampen der Heizung erloschen sind, muss man die Haube anheben – dann schaltet sich die orangefarbene

8. Lampe „DOOR“ ein – und der Korb mit dem Geschirr ist einzuschieben (siehe Abb. daneben), die Tür des Geschirrspülers ist zu schließen. Der Waschzyklus startet automatisch, wenn die Haube abgesenkt wird. Während des Waschprogramms leuchtet die grüne Lampe „PROGRAM“ auf. Das Aufleuchten der Lampen der Heizungen „TANK“ und/oder „BOILER“ während des Waschzyklus ist normal und verweist auf den Betrieb der gegebenen Heizung.
  9. Der volle Waschzyklus beträgt 2 Minuten. Dabei besteht der Zyklus aus 1 Min. 40 Sekunden des gründlichen Waschens mit Wasser bei einer Temperatur von +62°C sowie 20 Sekunden des Spülens/Wasserdampf bei +85°C.
  10. Nach dem Beenden des Waschzyklus erlischt die Lampe „PROGRAM“ und der Geschirrspüler ist für den nächsten Waschzyklus bereit.
10. Um den nächsten Waschzyklus zu starten, sind die Tätigkeiten der Punkte 7 bis 9 zu wiederholen.

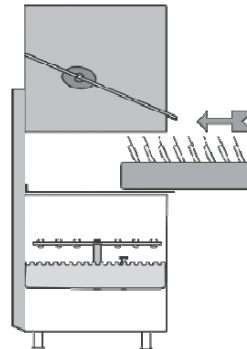

DE



**HINWEIS:** Die Inbetriebnahme der nächsten Waschzyklen wird dann empfohlen, wenn die Lampen der Heizungen „TANK“ bzw. „BOILER“ ausgeschaltet sind.

**HINWEIS:** Wenn die Haube nicht richtig verschlossen ist, startet der Geschirrspüler nicht und es leuchtet die Lampe „DOOR“ auf.

In der Haubengeschirrspülmaschine 230312 ist als zusätzliches Element der Ausrüstung des Steuerpanels ein Thermometer für das Wasser im Boiler.

Bei einem richtigen Betrieb der Geschirrspülmaschine sollte es für den Boiler eine Temperatur von +85°C und für die Wanne von 62°C anzeigen.

---

### Allgemeine Bedingungen für alle Modelle der Geschirrspülmaschinen von HENDI

- Mit dem Erlischen der Kontrolllampe „TANK“ wird die Betriebsbereitschaft der Geschirrspülmaschine signalisiert.
- Vor dem Einlegen in den Korb muss man sich vergewissern, dass alle Lebensmittelreste beseitigt wurden.
- Das flüssige Reinigungsmittel von Hand in die Dosiereinrichtung geben, höchstens, dass der Geschirrspüler mit einer Dosierung für das Reinigungsmittel ausgerüstet ist. Überprüfen Sie auch, ob in den inneren Behältern der Pegel der Glanz- und Spülflüssigkeit sowie des Reinigungsmittels ausreichend ist.
- Nach dem Beenden des Waschprogramms erlischt die Kontrolllampe „PROGRAM“. Öffnen Sie jetzt die Tür und nehmen Sie das saubere Geschirr heraus.
- Lassen Sie es jetzt trocknen.

Wenn nach dem Abwaschen noch Flecken von Verschmutzungen oder des Wasser zurückbleiben, kann Folgendes die Ursache sein:

- nicht richtige Menge des Reinigungsmittels,
- zu hohe Mineralbestandteile im Spülwasser,
- nicht entsprechende Menge der Glanz- und Spülflüssigkeit,
- nicht richtiges Einlegen des Geschirrs in den Korb,
- niedriger Druck des Wassers während dem Spülen,
- niedrige Wassertemperatur während des Spülens,
- Verstopfungen oder nicht korrekte Installation der Filter,
- schmutziges Wasser in der Wanne und/oder im Boiler.

DE

---

### Sicherheitsmaßnahmen

- In der Tür des Geschirrspülers ist eine Sicherung eingebaut, die bei einem zufälligen Öffnen der Tür den Betrieb unterbricht. Der Motor der Pumpe ist mit einer thermischen Sicherung ausgerüstet, die bei der Inbetriebnahme sich einschaltet und die Stromversorgung der Pumpe bei einer Überspannung abschaltet.

- Das Gerät ist außerdem mit Sicherungen ausgerüstet, welche die Stromversorgung beim Überhitzen des Boilers oder der Dosiereinrichtung abschalten.

---

### Andere wichtige Informationen / Sicherheitshinweise

- In keinsten Weise darf in das Gerät eingegriffen werden. Der Hersteller und der Verkäufer haften nicht für eventuelle Schäden, die sich aus einem solchen Eingriff ergeben.
- Das gleiche trifft bei einer nicht richtigen oder nicht entsprechend dem Verwendungszweck durchgeführten Nutzung des Gerätes zu.

Das Wasser, das sich in der Geschirrspülmaschine befindet, eignet sich nicht zum Trinken.

- Die Tätigkeiten im Zusammenhang mit der Bedienung, Wartung und Reparatur dürfen ausschließlich nur von gesc.





## Laufende Bedienung

- Die Geschirrspülmaschine mit der Taste ON/OFF ausschalten, den Haubengeschirrspüler dagegen mit der Taste „POWER“.



-  Den Hauptschalter für den Strom an der Wand ausschalten und somit die Geschirrspülmaschine von der Stromversorgung trennen.
- Den Wasserzufluss abtrennen, in dem das Durchlassventil geschlossen wird.

- Entleeren Sie die Wanne des Geschirrspülers und nehmen Sie die Überlaufleitung „A“ heraus (Überlaufrohr), wobei aber der Filter der Pumpe „B“ im Gerät verbleibt.

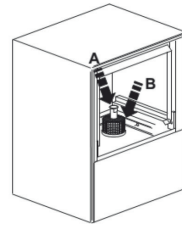

## Wartung / Reparaturen

Ein idealer Funktionsbetrieb und die Sicherheit des Gerätes sind nur bei richtiger Nutzung, entsprechend der Bedienanleitung, Spezifikation und den Hinweisen bzgl. der Wartung und Reinigung, möglich.

Das betrifft sowohl die Übereinstimmung mit den Vorschriften im Bereich der Sicherheit als auch die Arbeitsschutzbestimmungen.

**EMPFEHLUNG:** Vor Beginn des Abwaschens oder der Wartung muss man unbedingt mit dem Hauptschalter / der Sicherung die Stromversorgung des Gerätes abschalten. Das Gerät darf weder mit Wasser bespritzt noch mit einer Druckwäsche gewaschen werden, da sich ein Kontakt der elektrischen Elemente mit Wasser negativ auf den Betrieb des Gerätes und auf den Schutz gegen einen

Stromschlag (Isolierung) auswirken kann.

Wir empfehlen auch den Abschluß eines Servicevertrages bzgl. sämtlicher Wartungs- und Reparaturarbeiten mit einem autorisierten Servicedienst. Alle diese Arbeiten / Reparaturen, die am Gerät ausgeführt werden, müssen zusammen mit dem Datum und dem Reparaturgegenstand sowie der Unterschrift des Servicedienstleisters und Bezeichnung der Servicefirma schriftlich festgehalten werden.

Es dürfen keine Schutzeinrichtungen aus dem Gerät entfernt werden. Wenn eine Demontage der einzelnen Schutzeinrichtungen erforderlich ist, z.B. für Wartungs- und Reparaturarbeiten, muss man sie nach Beendigung der Arbeiten unverzüglich wieder montieren.

## Entwässern des Behälters der Geschirrspülmaschine

- Stromversorgung des Geschirrspülers ausschalten.
- Die Wanne des Geschirrspülers entleeren und die Überlaufleitung „A“ (Überlaufrohr) herausnehmen.
- Den Filter „B“ der Pumpe herausnehmen und mit Wasser genau reinigen.
- Den Behälter abspülen, um die Verschmutzungen zu entfernen.
- Danach werden die Teile in umgekehrter Reihenfolge wieder montiert. Ohne Filter der Pumpe „B“ darf das Gerät nicht betrieben werden, da durch die Pumpe zum Abwaschen beschädigt werden kann.
- Wenn das Gerät nicht benutzt wird, muss man das Gerät in geneigter Stellung oder mit offener Tür belassen (um das Entstehen von unangenehmen Gerüchen zu vermeiden).



## Laufende Wartung und Reinigung

Regelmäßig muss man die rotierenden Wasch- und Spülarme demontieren, sie genau unter fließendem Wasser reinigen und erneut einbauen. Bei diesen Tätigkeiten muss man vorsichtig sein,

damit man die kleinen Elemente nicht verliert und sich nicht an den scharfkantigen Elementen der rotierenden Arme nicht verletzt.

### Achten sie auf die richtige montage der filter bzw. Wasch- und spülarme!

- Die Düsen der Wasch- und Spülarme dürfen nicht mit scharfkantigen Werkzeugen gereinigt werden.
- Das Gerät kann man mit warmen Wasser und den traditionellen Mitteln reinigen. Mit Wasser durchwaschen und austrocknen lassen. Die Elemente aus Nirosta-Stahl muss man mit den dafür vorgesehenen Mitteln reinigen, verwenden Sie keine Drahtwaschbürsten usw. Ebenso darf man keinen Oberflächenkontakt mit ihnen zulassen, da schon ein kurzer Kontakt eine Korrosion hervorrufen kann. Die Anwendung von Bürsten mit Polymer- oder Naturfasern ist jedoch zulässig.
- Man muss auch die Fläche in Bürstenrichtung säubern, um irgendetwelche Kratzer zu vermeiden. Danach ist richtig mit reinem Wasser abzuspülen und zu trocknen.
- Wir erinnern daran, dass die Korrosion (Rost) auf den Oberflächen vom Nirosta-Stahl nicht von selbst entsteht, sondern eher wegen der Anwendung nicht entsprechender Reinigungsmittel (z.B. bleichende oder ätzende Mittel auf der Basis von Chlor). Nach Ablauf eines bestimmten Betriebszeitraumes können sich an den Innenwänden der Dosiereinrichtung Kalziumablagerungen bilden (auf Grund vorhandener Mineralteilchen im Wasser), welche die richtige Funktion des Gerätes beeinflussen können. Aus diesem Grund ist das regelmäßige Beseitigen von Ablagerung unbedingt notwendig.
- Es wird empfohlen, diese Tätigkeiten einem autorisierten Servicedienst zu übertragen.

DE

## Ersatzteile, Zubehör

- Alle Ersatzteile muss man beim Verkäufer des Gerätes bestellen.
- Bei irgendetwelchen Forderungen und Reklamationen muss man unbedingt das Modell und die Seriennummer des Gerätes angeben. Diese Daten befinden sich auf dem Typenschild.

PROBLEM	URSACHE	LÖSUNG
Die Geschirrspülmaschine arbeitet nicht richtig.	Elektroverbindung ist unterbrochen.	Elektroverbindung prüfen.
	Das Gerät wurde nicht eingeschaltet.	Schalter betätigen.
	Der Hauptschalter/Sicherung wurde nicht eingeschaltet oder ist beschädigt.	Den Hauptschalter oder die Sicherung prüfen.
	Der Schalter des Gerätes ist beschädigt.	Setzen Sie sich mit dem autorisierten Service oder dem Verkäufer des Gerätes in Verbindung.
	Ventil der Wasserzuleitung ist beschädigt.	
	Tür ist nicht geschlossen.	Tür schließen.
Zuführung des Wassers wurde nicht geöffnet.	Ventil der Wasserversorgung öffnen.	
Das Gerät arbeitet, aber die Kontrolllampe leuchtet nicht.	Kontrolllampe ist beschädigt.	Kontrolllampe austauschen.



Boiler erhitzt sich nicht.	Der Schalter albo Hauptschalter oder die Sicherung wurde nicht eingeschaltet.	Prüfen Sie den Schalter des Gerätes, den Hauptschalter bzw. die Sicherung.
	Das Sicherheitsthermostat des Boilers ist beschädigt.	Setzen Sie sich bitte mit einem autorisierten Servicedienst in Verbindung.
	Die thermische Sicherung des Boilers 93°C ist beschädigt.	
	Druckregler ist beschädigt.	Setzen Sie sich bitte mit einem autorisierten Servicedienst in Verbindung.
	Das Relais zum Erhitzen des Boilers ist beschädigt.	
Die Sicherung des Boilers ist durchgebrannt.	Setzen Sie sich bitte mit einem autorisierten Servicedienst in Verbindung.	
Der Boiler erhitzt sich, aber die Kontrolllampe leuchtet nicht.	Kontrolllampe ist beschädigt.	Kontrolllampe austauschen.
Das Aufheizen der Wanne funktioniert nicht.	Der Wandschalter oder der Hauptschalter oder die Sicherung wurde nicht eingeschaltet.	Den entsprechenden Schalter oder Sicherung einschalten.
	Das Erhitzen des Boilers ist eingeschaltet.	Warten Sie bis zum Erhitzen des Wassers im Boiler. Das Erhitzen des Wassers in der Wanne erfolgt nach dem Boiler automatisch.
Die thermische Sicherung 85°C ist beschädigt. Durchgebrannte Sicherung der Dosierung.	Der Schalter des Thermostats für 60°C ist beschädigt.	Setzen Sie mit einem autorisierten Händler oder dem Hersteller in Verbindung.
	Das Relais zum Erhitzen der Kammer ist beschädigt.	
Die Wanne erhitzt sich, aber die Kontrolllampe leuchtet nicht.	Kontrolllampe beschädigt.	Kontrolllampe austauschen.
Der Motor der Pumpe funktioniert nicht.	Hauptschalter oder die Sicherung sind nicht eingeschaltet. Tür ist nicht geschlossen.	Schalten Sie den Hauptschalter und die Sicherung ein. Tür schließen.
	Das Hauptrelais ist beschädigt.	Setzen Sie sich bitte mit einem autorisierten Servicedienst in Verbindung.
	Motor der Pumpe ist beschädigt.	
	Der Programmschalter ist beschädigt (wenn es ihn gibt).	
Der Motor arbeitet, aber die Pumpe dreht sich nicht.	Im Rotor der Pumpe hat sich ein Gegenstand versteckt.	Setzen Sie sich bitte mit einem autorisierten Servicedienst in Verbindung.
	Nach längerer Zeit der Nichtbenutzung des Gerätes kam es zu Ablagerungen des Salzes oder des Reinigungsmittels.	Die Schraube hinten am Motor verdrehen bis sie sich frei zu bewegen beginnt.
Das Geschirr trocknet nicht.	Glanz- und Spülmittel fehlt.	Flüssigkeit hinzugeben.
	Zu niedrige Temperatur zum Spülen.	Setzen Sie sich bitte mit einem autorisierten Servicedienst in Verbindung.
	Der Programmschalter ist beschädigt.	
	Die Spülarms drehen sich nicht.	
	Die Bewegung der Spülarms entblockieren.	



---

## Garantie

Alle innerhalb von einem Jahr nach dem Kaufdatum festgestellten Defekte oder Mängel, die die Funktionalität des Gerätes beeinträchtigen, werden auf dem Wege der unentgeltlichen Reparatur bzw. des Austausches unter der Voraussetzung beseitigt, dass das Gerät in einer der Bedienungsanleitung gemäßen Art und Weise betrieben und gewartet wird und weder vorsätzlich vernichtet noch nicht bestimmungsgemäß genutzt wurde. Ihre Rechte aus den entsprechenden Gesetzen

bleiben davon unberührt. Eine in der Garantiefrist einzureichende Beanstandung hat die Angabe des Kaufortes und Kaufdatums und in der Anlage einen Kaufbeleg (z.B. Kassenzettel) zu enthalten.

Gemäß unserer Politik der ständigen Weiterentwicklung unserer Produkte behalten wir uns vor, Änderungen am Produkt, an seiner Verpackung und an den dokumentierten technischen Daten ohne vorherige Ankündigung vorzunehmen.

---

## Entsorgung und Umweltschutz

Wird das Gerät außer Betrieb genommen, darf es nicht über den Hausmüll entsorgt werden. Der Benutzer ist für die Übergabe des Gerätes an eine geeignete Sammelstelle für Altgeräte verantwortlich. Die Nichteinhaltung dieser Regel kann gemäß den geltenden Vorschriften über die Abfallentsorgung bestraft werden. Die getrennte Sammlung und das Recycling der Altgeräte trägt zur Schonung der natürlichen Ressourcen bei und sorgt

für eine umwelt- und gesundheitsschonende Verwertungsweise. Weitere Informationen darüber, wo Sie Ihre Altgeräte entsorgen können, erhalten Sie bei Ihrem örtlichen Entsorgungsunternehmen. Der Hersteller und der Importeur übernehmen keine Verantwortung für das Recycling sowie die umweltfreundliche Verwertung von Abfällen, weder direkt noch über ein öffentliches System.

Geachte klant,

Hartelijk dank voor de aankoop van dit Hendi apparaat. Leest u deze gebruiksaanwijzing zorgvuldig voordat u het apparaat gebruikt, dit om schade door verkeerd gebruik te voorkomen. Lees vooral de veiligheidsinstructies aandachtig door.

## Veiligheidsinstructies

- Onjuiste bediening en verkeerd gebruik van het apparaat kan ernstige schade aan het apparaat en verwonding van personen tot gevolg hebben.
- Dit apparaat mag alleen worden gebruikt voor commerciële doeleinden en mag niet worden gebruikt voor huishoudelijk gebruik.
- Het apparaat mag alleen worden gebruikt voor het doel waarvoor het werd ontworpen. De fabrikant aanvaardt geen enkele aansprakelijkheid voor schade als gevolg van onjuiste bediening en verkeerd gebruik.
- Zorg dat het apparaat en de stekker niet met water of een andere vloeistof in aanraking komen. Mocht het apparaat onverhoopt in het water vallen, trek dan onmiddellijk de stekker uit het stopcontact en laat het apparaat controleren door een erkend vakman. Niet-naleving hiervan kan levensgevaar opleveren.
- Probeer nooit zelf de behuizing van het apparaat te openen.
- Steek geen voorwerpen in de behuizing van het apparaat.
- Raak de stekker niet met natte of vochtige handen aan.
- **Gevaar van elektrische schokken!** Probeer het apparaat niet zelf te repareren. In het geval van storingen, laat reparaties alleen uitvoeren door gekwalificeerd personeel.
- **Gebruik nooit een beschadigd apparaat!** Als het apparaat is beschadigd, haal de stekker dan uit het stopcontact en neem contact op met de winkel.
- **Waarschuwing!** Dompel de elektrische onderdelen van het apparaat niet onder in water of andere vloeistoffen. Houd het apparaat nooit onder stromend water.
- Controleer de stekker en het netsnoer regelmatig op schade. Als de stekker of het netsnoer is beschadigd, moet het worden vervangen door de technische dienst of een soortgelijk gekwalificeerd persoon om gevaar of letsel te voorkomen.
- Zorg ervoor dat het netsnoer niet in contact komt met scherpe of hete voorwerpen en houd het uit de buurt van open vuur. Als u de stekker uit het stopcontact wilt halen, trek dan altijd aan de stekker en niet aan het netsnoer.
- Zorg ervoor dat niemand per ongeluk aan het netsnoer (of verlengsnoer) kan trekken of kan struikelen over het netsnoer.
- Houd het apparaat in de gaten tijdens gebruik.
- **Waarschuwing!** Zolang de stekker in het stopcontact zit, is het apparaat aangesloten op de voedingsbron.
- Schakel het apparaat uit voordat u de stekker uit het stopcontact trekt.
- Draag het apparaat nooit aan het netsnoer.
- Gebruik geen extra hulpmiddelen die niet worden meegeleverd met het apparaat.
- Sluit het apparaat alleen aan op een stopcontact met de spanning en frequentie die is

NL



vermeld op het typeplaatje.

- Sluit de stekker aan op een stopcontact dat eenvoudig bereikt kan worden, zodat de stekker in geval van nood onmiddellijk uit het stopcontact kan worden getrokken. Trek de stekker volledig uit het stopcontact om het apparaat volledig uit te schakelen. Gebruik de stekker om het apparaat los te koppelen van het lichtnet.
- Schakel het apparaat altijd uit voordat u de stekker uit het stopcontact trekt.
- Gebruik nooit accessoires die niet worden aanbevolen door de fabrikant. Zij kunnen mogelijk een veiligheidsrisico vormen voor de gebruiker en kunnen het apparaat mogelijk beschadigen. Gebruik alleen originele onderdelen en accessoires.
- Dit apparaat is niet geschikt voor gebruik door personen (inclusief kinderen) met een verminderd fysiek, sensorisch of geestelijk vermogen, of gebrek aan ervaring en kennis.
- Dit apparaat mag onder geen enkele omstandigheid worden gebruikt door kinderen.
- Houd het apparaat en het netsnoer buiten bereik van kinderen.
- Kinderen mogen niet met het apparaat spelen.
- Koppel het apparaat altijd los van het lichtnet als het onbeheerd wordt achtergelaten en voordat het apparaat wordt gemonteerd, gedemonteerd of gereinigd.
- Laat het apparaat nooit onbeheerd achter tijdens gebruik.

---

## Specifieke veiligheidsregels

- Trek nooit aan het apparaat met behulp van het netsnoer.
- Breng geen extra middelen aan anders dan de middelen die zijn meegeleverd met het apparaat.

NL

## Waterontharders

-  **LET OP:** alle apparaten die een constante verbinding met het watertoevoersysteem (inclusief dit apparaat) vereisen, moeten verbonden zijn met aanvullende waterontharder om calcium- en magnesiumverbindingen te verwijderen. De ontharder moet worden gebruikt in overeenstemming met de aanbevelingen van de fabrikant in de gebruikershandleiding.
- **Als de waterontharder niet is aangesloten of verkeerd wordt gebruikt en/of geregenereerd, dan wijst de distributeur alle klachten die reparaties vereisen vanwege kalkaanslag in het apparaat af.**
- Het wordt aanbevolen ontharders te gebruiken uit het brede assortiment dat wordt aangeboden door HENDI. Vraag uw HENDI-vertegenwoordiger voor hulp bij het kiezen van het juiste model. We raden de volgende middelen aan voor goede regeneratie van de ontharders: Zouttabletten, zakken van 25 kg - code: 231265



Algemene hardheid van water				
°dGH	°fH	mmol/l	°e	Waterontharder
boven 24	boven 40	boven 4,2	boven 28	Vereist
18 - 24	32 - 40	3,2 - 4,2	22 - 28	Vereist
12 - 18	19 - 32	2,1 - 3,2	13 - 22	Vereist
4 - 12	7 - 19	0,7 - 2,1	5 - 13	Vereist
onder 4	onder 7	onder 0,7	onder 5	Niet vereist

### Beoogd gebruik

- Het apparaat is bestemd voor professioneel gebruik en mag alleen worden bediend door gekwalificeerd personeel.
- Dit apparaat is bedoeld voor het afwassen van vaatwerk, zoals glazen, kopjes, borden en bestek. Elk ander gebruik kan leiden tot schade aan het apparaat of lichamelijk letsel.
- Gebruik van het apparaat voor andere doeleinden wordt beschouwd als verkeerd gebruik van het apparaat. De gebruiker is volledig aansprakelijk voor alle risico's die voortvloeien uit verkeerd gebruik van het apparaat.

### Installatie met aarding

Dit apparaat is geclassificeerd als beschermingsklasse I en moet worden aangesloten op een aansluiting met aarde. Aarding verlaagt de kans op elektrische schokken doordat elektrische stroom via een ontsnapingsdraad kan weglopen. Dit ap-

paraat is uitgerust met een snoer met een aardedraad en een geaarde stekker. De stekker moet in een stopcontact worden gestoken dat juist is geïnstalleerd en geaard.

NL

### Vorbereiding voor het eerste gebruik

- Controleer het apparaat op defecten. Als u defecten vaststelt, neem dan onmiddellijk contact op met uw leverancier en gebruik het apparaat NIET.
- Verwijder de gehele verpakking en het beschermfolie.
- Reinig het apparaat met lauw water en een zachte doek.
- Plaats het apparaat op een vlakke en stabiele ondergrond, tenzij anders aanbevolen.
- Laat voldoende ruimte vrij rond het apparaat voor voldoende ventilatie.
- Plaats het apparaat zodanig dat u de stekker van het apparaat altijd eenvoudig kunt bereiken.

### Installatie-instructies

#### Inleiding

- Dit apparaat is geschikt voor elke moderne en professionele keuken.
- Lees deze instructies zorgvuldig voordat u dit apparaat gebruikt.
- In deze handleiding vindt u alle belangrijke veiligheidsaanwijzingen, evenals andere essentiële informatie die benodigd is voor het regelmatig starten en bedienen van het apparaat.
- De persoon die namens de gebruiker de installatie, het opstarten, het onderhoud en de reparatie van de vaatwasser uitvoert, moet bekend zijn met de bedieningsinstructies of zijn getraind door onze klantenservice. Dit is de enige manier waarop juiste bediening van het apparaat kan worden gegarandeerd en het voorkomt extra reparatiekosten.
- Bewaar deze instructies op een veilige plek voor toekomstige referentie.
- Als de klant aanspraak wil maken op garantiendiensten, moet deze het garantiebewijs binnen 10 dagen na de aankoopdatum invullen en opsturen naar ons bedrijf. our company within 10 days of purchase date.



## Voordelen

Deze vaatwasser heeft de volgende voordelen:

- is gemaakt van roestvrij staal 18/8 304
- is geproduceerd en getest voor continu gebruik
- eenvoudig te reinigen
- geen blokkeringen bij openen en sluiten van de deur: eenvoudig in gebruik

## Installatie

- Deze vaatwasser wordt geleverd met watertoevoer- en -afvoerslang.
- Het apparaat moet op de waterleiding en het lichtnet worden aangesloten door een geautoriseerde en lokaal erkende installateur volgens de bestaan-

## Suggesties voor de installatie

- Open de verpakking. Controleer het apparaat voordat u het installeert op uiterlijk zichtbare schade als gevolg van het transport. Bel in geval van twijfel een specialist (van de lokale erkende dealer bij wie u het apparaat hebt aangeschaft) om dit te controleren.
- Plaats de vaatwasser in het installatiegebied, in de buurt van de benodigde waterleiding en het lichtnet (de ondergrond moet voldoende stabiel zijn).
- Verwijder het beschermende folie dat de stalen behuizing van de vaatwasser beschermt tegen krassen. Alle resterende lijmresten moeten

- geschikt voor het perfect wassen van borden en glazen
- milieuvriendelijk
- uitstekende en vriendelijke service; alle reserveonderdelen zijn beschikbaar
- gereduceerd waterverbruik

de specificaties. Controleer voordat u het apparaat aansluit of de gegevens op het typeplaatje (spanning en aangesloten belasting) overeenkomen met de specificaties van het lichtnet.

voorzichtig worden verwijderd. Gebruik geen schurende materialen. Als u het beschermfolie laat zitten, kan het moeilijk zijn de lijmresten te verwijderen van de stalen behuizing van de vaatwasser.

- Het apparaat moet horizontaal worden geplaatst. Als het apparaat scheef staat, moet dit worden gecorrigeerd met behulp van een waterpas.
- Nadat de vaatwasser met succes is geïnstalleerd, moet deze grondig worden gereinigd met een gangbaar reinigingsmiddel voordat het apparaat in gebruik wordt genomen.

## Aansluiting op de waterleiding

- **ATTENTIE:** De aansluiting op de waterleiding moet worden gemaakt volgens de huidige veiligheidsnormen.
- **De vaatwasser mag alleen worden aangesloten op een koudwatervoorziening.\* (Neem contact op met ons bedrijf als u de vaatwasser wilt aansluiten op een warmwatervoorziening)**
- De watertoevoerslang moet een klepventiel (terugslagklep) volgens DIN 1988 hebben.
- De watertoevoerslang/-buis moeten worden gespoeld voordat ze worden aangesloten op het apparaat.

- De watertoevoerslang/-buis moeten een minimale binnendiameter van 16 mm hebben en de aansluiting van de slang moet 3/4 inch zijn.
- Alle sluitstukken van de slang moeten in een vaste positie worden gezet voordat het apparaat in gebruik wordt genomen.
- De vaatwasser mag alleen worden aangesloten op een goed werkende ontharder.
- **ATTENTIE:** De waterdruk moet tussen 2 en 5 bar liggen.



## Aansluiting op de afvoer

• De afvoer gebeurt volgens het principe van zwaartekracht (natuurlijke afvoer). De afvoerslang wordt rechtstreeks aangesloten op het centrale afvoersysteem voorzien van een stankafsluiter, ofwel moet rechtstreeks worden aangesloten op een afvoerput in de grond, voorzien van stankafsluiter.

• **ATTENTIE:** De afvoerslang mag niet hoger gemonteerd worden dan een welbepaalde hoogte in centimeters (welke hoogte afzonderlijk wordt vermeld per type vaatwasser), gemeten vanaf de onderste rand van de dispenser van het apparaat.

## Aansluiting op het lichtnet

• **ATTENTIE:** Alle elektrische werkzaamheden mogen alleen worden uitgevoerd door een gekwalificeerd en competent persoon.

• De vaatwasser werkt op een specifieke spanning, afhankelijk van het type vaatwasser.

• Naargelang de stroomvoorziening van het apparaat moet de geschikte stroom worden toegevoerd (de aansluiting op het lichtnet moet worden uitgevoerd door een erkend elektricien). Er moet wor-

den voldaan aan de voorschriften van de norm DIN, VDE, D100, aan de aansluitingsvoorwaarden van het elektriciteitsbedrijf, de relevante veiligheidsregels ZH 1/37, hoofdstuk 7.2 – alsmede de geldende voorschriften voor ongevallenpreventie.

• Het apparaat kan vervolgens worden aangesloten op een elektrische inrichting met een constante stroomtoevoer met behulp van een kabel van het type H07 RN-F met trekontlasting.

## Aansluiting beschermleiding en spanningscompensatie

• De elektrische veiligheid van dit apparaat wordt alleen gewaarborgd als de beschermleiding juist is aangesloten en getest. Hierbij moet worden voldaan aan de overeenkomstige voorwaarden (zie paragraaf 1.5).

• Bovendien dient het apparaat worden aangesloten op een spanningscompensatiesysteem.

• Aan de achterkant van het apparaat zit daarom een schroef met de aanduiding "voltage compensation".

• Nadat het apparaat elektrisch is aangesloten, dient de werking van de beschermleiding, de spanningscompensatie en de isolatiewaarde te worden gecontroleerd volgens de bestaande bepalingen van DIN VDE.

NL

## Technische specificaties

De technische gegevens voor elk apparaat staan vermeld op de sticker die op de vaatwasser is aangebracht.

Itemnr.	230299	230305	230312	230220
Beoogd gebruik	Wassen van glazen, kopjes met een maximale hoogte van 290 mm	Wassen van servies met max. hoogte: 325 mm voor glas en 335 mm voor borden	Wassen van servies met max. hoogte: 395 mm voor glas en 400 mm voor borden	Wassen van servies met max. hoogte: 325 mm voor glas en 335 mm voor borden
Bedrijfsspanning en frequentie	230V~ 50 Hz	400V~ 50 Hz		230V~ 50 Hz
Nominaal ingangsvermogen	2800W	6600W	8600W	3600W
Beschermingsklasse	Klasse I			
Water Beschermingsklasse	IPX4			
Aantal (stuk(s))/lengte afwas-cyclus (s.)	1/120	1/120	1/120	1/120
Nettogewicht (ca.)	39kg	57kg	111kg	39kg
Afmetingen	470x510x(H)710mm	570x600x(H)830mm	750x890x(H)1390/1830mm	570x600(+370)x(H)830mm

**Opmerking:** Technische specificaties onderhevig aan verandering zonder kennisgeving.



## Gebruiksaanwijzingen

### Instructies voor regelmatig gebruik van de vaatwasser

- Het apparaat wordt uitsluitend gebruikt voor het reinigen van borden, kopjes, glazen, bestek, etc. nadat deze zijn gebruikt tijdens lunches/diners.
- Controleer voordat u serviesgoed in het apparaat plaatst of het geschikt is om gereinigd te worden met de vaatwasser.
- Bestek dient vooraf te worden ontdaan van voedselresten indien het niet onmiddellijk na een lunch/diner wordt afgewassen (bepaalde voedingsmiddelen kunnen verkleuring en vlekken veroorzaken).
- Plaats geen voorwerpen die in contact zijn gekomen met zuren, minerale oliën, smetvet, benzine, verf of oplosmiddelen (industriële chemicaliën) in de vaatwasser.

### Het serviesgoed klaarmaken voor de vaatwasser

- Laat voedselresten niet opdrogen op het serviesgoed. Om verstopping van het filter alsmede het snel vervuilen van het afwaswater te voorkomen, dient u grote voedselresten, olijpitten, tandenstokers, etc. te verwijderen voordat u het serviesgoed in het rek plaatst.
- We raden aan om glaswerk met opgedroogde voedselresten te spoelen of een tijdje in water te laten weken.

### Het vullen van het rek

- Plaats glazen, kopjes, borden, etc. met de opening naar beneden in de daarvoor bestemde rekken. Stapel het serviesgoed niet op.
- Glazen mogen elkaar niet aanraken (contact kan leiden tot schade aan het glas en vlekken).
- Plaats bestek met de handgreep naar beneden

- in het daarvoor bestemde rek, gemaakt van synthetisch materiaal. Het mag ook los worden geplaatst op het vlakke, kunststoffen rek, maar vermijd in elk geval dat het rek wordt overbelast.
- Watertoevoerslangen moeten onverhinderd en vrij blijven (niet geblokkeerd of uitgestrekt).

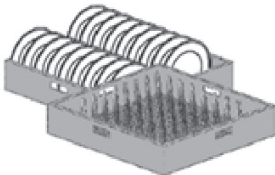

Juist geplaatste borden in rekken met pinnen.

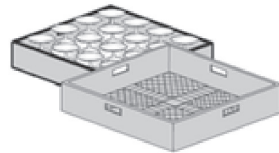

Juist geplaatste glazen in open rekken.

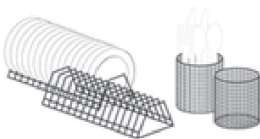

Juist geplaatste schotels en bestek.



Het juist plaatsen van volle rekken.

### Handmatig afwasmiddel bijvullen

- U dient een afwasmiddel te gebruiken dat geschikt is voor vaatwasmachines. Nadat de aanbevolen gebruikstemperatuur is bereikt, kunt u het afwasmiddel rechtstreeks in de dispenser doen.
- Als de vaatwasser is uitgerust met een ingebouwde afwasmiddelpomp dient u het elastische buisje van de pomp, met de aanduiding DETERGENT, in de afwasmiddeldispenser te plaatsen.

- Gebruik uitsluitend afwasmiddel met een laag schuimgehalte.
- We raden u aan om gebruik te maken van afwasmiddel en glansspoelmiddel van dezelfde fabrikant.

**ATTENTIE:** Gebruik geen handafwasproduct.

- De optimale dosering van het afwasmiddel is afhankelijk van de hardheid van het water en

### Dosering glasspoelmiddel

- De vaatwassers zijn uitgerust met een automatisch doseerapparaat voor glasspoelmiddel. Plaats het elastische buisje met de aanduiding "RINSE AID" in het spoelmiddelreservoir.
- Het doseerapparaat is door de fabrikant ingesteld op de maximale waarde en kan op basis van de hardheid van het water en de hoeveelheid vuil op het serviesgoed worden aangepast nadat de vaatwasser met succes is geïnstalleerd.
- De toevoer wordt verlaagd door de regelschroef met de klok mee te draaien (-) en de toevoer wordt verhoogd door de regelschroef tegen de klok in te draaien (+). We raden u aan de instelling hiervan over te laten aan de installateur of aan het gespecialiseerd personeel van de lokale erkende dealer bij wie u het apparaat hebt aangeschaft.

de hoeveelheid vuil op het serviesgoed. Volg de doseringsinformatie van de fabrikant van het afwasmiddel.

- Een te kleine hoeveelheid afwasmiddel heeft een negatieve invloed op het afwasresultaat, terwijl een te grote hoeveelheid niet leidt tot betere resultaten, maar in plaats daarvan leidt tot een hoger verbruik en een grotere belasting van het milieu.
- Voordat u deze werkzaamheden uitvoert, dient u de schakelaar van het apparaat uit te schakelen of de betreffende zekeringen van de hoofdschakelaar van de meterkast uit te schakelen, zodat alle stroomtoevoer is afgesloten.
- **OPMERKING:** Het doseerapparaat mag nooit worden gebruikt als het leeg is, omdat het aanzuigen in dat geval niet werkt. U moet het spoelmiddelreservoir vullen alvorens het apparaat te installeren, zodat het doseerapparaat correct werkt vanaf de eerste afwasbeurt.
- Gebruik geen reinigingsmiddelen met bijtende stoffen. Als u deze opmerking niet opvolgt, komt de garantie te vervallen.

NL

### Bediening bedieningspaneel

#### Start van het afwasprogramma met glazenpoeler 230299 en afwasmachine 230305

##### BEDIENINGSPANEEL VOOR 230299



##### BEDIENINGSPANEEL VOOR 230305



1. Open de externe hoofdwaterregelklep en druk op de hoofdschakelaar voor de kopjeswasser.
2. Zorg ervoor dat reservoirfilter "B" van de kopjeswasser op de juiste manier op de bodem is geplaatst (zie afbeelding hiernaast).
3. Zorg ervoor dat overloopbuis "A" (overloopbuis) correct is geplaatst (zie afbeelding hiernaast).
4. Schakel de kopjeswasser in door op de "ON/OFF" knop te drukken – het groene indicatielampje "POWER" licht op – dit geeft aan dat het apparaat is ingeschakeld.



- Het reservoir van de kopjeswasser begint zich te vullen met water (als het apparaat voor het eerst wordt gestart, wordt de boiler eerst gevuld).
- Wanneer het reservoir vol is, schakelt de boilerverwarmer in gevolgd door de reservoirverwarmer – dit wordt aangegeven door de oranje indicatielampje "TANK" dat oplicht voor de reservoirverwarmer en het indicatielampje "BOILER" dat oplicht voor de boilerverwarmer. Het verwarmen duurt ongeveer 30-40 minuten. Start de afwascyclus niet totdat de indicatielampjes van de verwarmers zijn uitgeschakeld – het water is anders niet warm genoeg.
- Plaats als beide oranje indicatielampjes uitgeschakeld het rek met servies, sluit de deur van de wasser en start de afwascyclus door de knop "START" 5 seconden ingedrukt te houden. Tijdens de afwascyclus blijft het groene indicatielampje "PROGRAM" branden. Als het indicatielampje "TANK" en/of "BOILER" tijdens de afwascyclus inschakelt, is dit een normale gebeurtenis en geeft dit aan dat de verwarmer actief is.
- De volledige afwascyclus duurt 2 minuten. De cyclus bestaat uit 1 min. en 40 sec. afwassen met water verwarmd tot +62°C en 20 sec. spoelen/broeien met water verwarmd tot +85°C.
- Wanneer de afwascyclus is beëindigd, schakelt

het indicatielampje "PROGRAM" uit en is de kopjeswasser klaar voor een nieuw afwascyclus.

- U kunt een nieuwe afwascyclus starten door de stappen 7 tot 9 te herhalen.

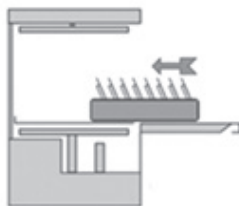
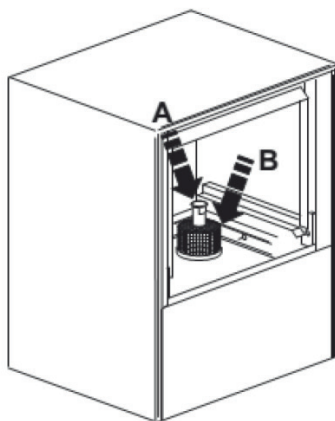

Correct plaatsen van manden

NL

**LET OP: Het wordt aanbevolen om bij opeenvolgende afwascycli te wachten tot de indicatielampjes "TANK" en "BOILER" zijn uitgeschakeld.**

Vaatwasser 230305 heeft een extra onderdeel op het bedieningspaneel – een waterthermometer voor de boiler. Als de vaatwasser correct werkt, moet de

thermometer een temperatuur van +85°C (of hoger) aangeven.

### Start van het afwasprogramma met doorschuifvaatwasser 230312



- Open de externe hoofdwatregelklep en druk op de hoofdschakelaar voor de kopjeswasser.
- Zorg ervoor dat reservoirfilter "B" van de kopjeswasser op de juiste manier op de bodem is geplaatst (zie afbeelding hiernaast).
- Zorg ervoor dat overloopbuis "A" (overloopbuis) correct is geplaatst (zie afbeelding hiernaast).
- Schakel de kopjeswasser in door op de "ON/OFF" knop te drukken – het groene indicatielampje "POWER" licht op – dit geeft aan dat het apparaat is ingeschakeld.
- Het reservoir van de kopjeswasser begint zich te vullen met water (als het apparaat voor het eerst wordt gestart, wordt de boiler eerst gevuld).



6. Wanneer het reservoir vol is, schakelt de boilerverwarmer in gevolgd door de reservoirverwarmer – dit wordt aangegeven door het oranje indicatielampje "TANK" dat oplicht voor de reservoirverwarmer en het indicatielampje "BOILER" dat oplicht voor de boilerverwarmer. Het verwarmen duurt ongeveer 40-50 minuten. Start de afwascyclus niet totdat de indicatielampjes van de verwarmers zijn uitgeschakeld – het water is anders niet warm genoeg.
7. Wanneer beide oranje indicatielampjes uitschakelen, tilt u de kap op- het oranje indicatielampje "DOOR" licht nu op – en plaats het rek met servies, sluit de deur van de vaatwasser. De afwascyclus start automatisch wanneer de kap omlaag wordt getrokken. Tijdens de afwascyclus blijft het groene indicatielampje "PROGRAM" branden. Als het indicatielampje "TANK" en/of "BOILER" tijdens de afwascyclus inschakelt, is dit een normale gebeurtenis en geeft dit aan dat de verwarmer actief is.
8. De volledige afwascyclus duurt 2 minuten. De cyclus bestaat uit 1 min. en 40 sec. afwassen met water verwarmd tot +62°C en 20 sec. spoelen/broeien met water verwarmd tot +85°C.
9. Wanneer de afwascyclus is beëindigd, schakelt het indicatielampje "PROGRAM" uit en is de kopjeswasser klaar voor een nieuw afwascyclus.
10. U kunt een nieuwe afwascyclus starten door de stappen 7 tot 9 te herhalen.

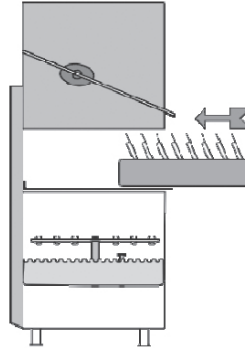

**LET OP: Wanneer de kap niet goed is gesloten, start de vaatwasser niet; in plaats daarvan licht het indicatielampje "DOOR" op.**

Doorschuiuvaatwasser 230312 heeft een extra onderdeel op het bedieningspaneel – een waterthermometer voor de boiler en het reservoir. Als de vaatwasser correct werkt, moet de waterthermo-

meter voor de boiler een temperatuur van +85°C aangeven en de waterthermometer van het reservoir een temperatuur van 62°C.

### Algemene opmerkingen die gelden voor alle modellen revolution-vaatwassers

- Wanneer het indicatielampje "TANK" uitschakelt, is de vaatwasser klaar om af te wassen.
- Zorg er voordat u het rek plaatst dat alle voedselresten zijn verwijderd.
- Voeg vloeibaar afwasmiddel met de hand toe aan de disperser, tenzij de vaatwasser is uitgerust met een afwasmiddeldispenser. Controleer of er voldoende glansspoelmiddel en afwasmiddel in de reservoirs zit.
- Wanneer het afwasprogramma wordt beëindigd, schakelt het indicatielampje "PROGRAM" uit. Open de deur en verwijder het rek met servies.
- Laat het servies drogen.

Als er vlekken of watervlekken op het servies zitten na de afwascyclus, wordt dit mogelijk veroorzaakt door:

- onjuiste hoeveelheid afwasmiddel,
- spoelwater heeft een hoog mineraalgehalte,
- onvoldoende glansspoelmiddel,
- het serviesgoed is niet goed in het rek geplaatst,
- lage waterdruk tijdens het spoelen,
- lage watertemperatuur tijdens het spoelen,
- verstopte of onjuist geplaatste filters,
- vuil water in het reservoir en/of boiler.



## Veiligheidsvoorzieningen

- Er is een beveiligingsinstelling voor de deur, die de werking van de vaatwasser onderbreekt indien de deur per ongeluk wordt geopend tijdens het afwassen. Er is een temperatuurbeveiliging ingebouwd in de pompmotorwikkeling die auto-

matisch opstart en de stroomvoorziening van de pomp onderbreekt in geval van overbelasting.

- In geval van oververhitting van de boiler of de dispenser, zullen de thermische zekeringen de stroomvoorziening onderbreken.

## Overige belangrijke voorschriften/Veiligheidsvoorschriften

- Het is niet toegestaan technische wijzigingen te maken aan dit apparaat. De fabrikant is niet verantwoordelijk voor eventuele schade die voortvloeit uit wijzigingen.
- Dit geldt ook voor het geval dat het apparaat wordt gebruikt voor enig ander doel dan het doel waarvoor het bestemd is of het geval het apparaat verkeerd wordt gebruikt.

Het water in de vaatwasser is niet drinkbaar.

- Het gebruik, het onderhoud en de reparatie van de vaatwasser mogen alleen worden uitgevoerd door personen die kennis hebben van deze taken en op de hoogte zijn van eventuele risico's.

## Dagelijkse taken

- Schakel de gebruiksschakelaar  van het apparaat 230312 uit.



-  Schakel de hoofdschakelaar/zekerin- gen uit.
- Draai de waterkraan dicht.

- Maak de vaatwasser leeg door de overloopbuis "A" (overloopbuis) te verwijderen maar pompfilter "B" te laten zitten.

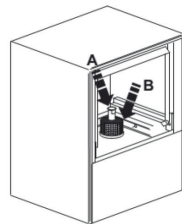

## Onderhoud / Zorg / Reparatie

De optimale werking en het veilige gebruik van de vaatwasser worden slechts gegarandeerd bij correcte bediening van het apparaat en als men zich houdt aan de gebruiksvoorwaarden, de voorschriften en de zorg- en reinigingsinstructies.

Dit betreft het naleven van de wettelijke voorschriften inzake de veilige werking van het apparaat (GSG) en de bestaande voorschriften van ongevalpreventie ZH 1 en VBG.

**AANBEVELING:** Alvorens de vaatwasser te reinigen of te onderhouden, moet de stroomtoevoer naar het apparaat worden afgesloten via de zekeringen/hoofdschakelaar. Het apparaat mag nooit worden besproeid met water of met een hogedruk- reiniger, omdat eventueel doorsijpelen van water in de elektrische componenten de normale werking van het apparaat en de beveiliging tegen elektri-

sche schokken (isolerende bescherming) kan ontregelen.

We raden u aan met ons bedrijf (of met de technische afdeling van een werkplaats of de dealer bij wie u het apparaat hebt aangeschaft) een reparatie- en onderhoudscontract aan te gaan.

Alle werkzaamheden/reparaties die op het apparaat worden uitgevoerd, moeten worden vermeld op de laatste bladzijde van deze handleiding, voorzien van handtekening/bedrijfsnaam.

In principe mag geen enkele beveiliging van het apparaat buiten werking worden gesteld, indien afzonderlijke beveiligingscomponenten toch gedemonteerd moeten worden in het kader van bijvoorbeeld herstellings- of onderhoudswerkzaamheden, dan dienen die componenten na voltooiing van de werkzaamheden onmiddellijk opnieuw te worden gemonteerd.

---

## Het water uit het reservoir van de vaatwasser (dispenser) pompen

- Schakel de vaatwasser UIT
- Maak de afwasdispenser leeg en verwijder overloopslang A.
- Verwijder het filter B en reinig het voorzichtig met water.
- Spoel het afwascompartiment schoon om eventuele vuilresten te verwijderen.
- Monteer de onderdelen vervolgens opnieuw in omgekeerde volgorde. Het apparaat mag nooit worden gebruikt zonder filter.
- De deur moet half of volledig open blijven staan als het apparaat niet wordt gebruikt (om geurtjes te voorkomen).

---

## Regelmatige onderhouds- en reinigingswerkzaamheden

U moet regelmatig de roterende armen en sproeier verwijderen, deze zorgvuldig reinigen met water en de onderdelen opnieuw in omgekeerde volgor-

de monteren. Dit onderhoud moet met de grootste zorg worden uitgevoerd.

## Zorg ervoor dat de filters en sproeier goed op hun plaats zitten!

- Reinig de mondstukken van de sproeier niet met gereedschappen of scherpe voorwerpen.
- U mag het apparaat reinigen met warm water en gewone reinigingshulpmiddelen. Schoonwrijven met water en daarna laten drogen. De roestvrijstalen onderdelen moeten met speciale reinigingsmiddelen voor roestvrij staal worden behandeld en mogen nooit worden gereinigd met staaldraad, stalen borstels, etc. Laat de roestvrijstalen onderdelen ook niet in contact komen met het oppervlak, aangezien zelfs de geringste aanraking met oppervlakken roest kan veroorzaken. Gebruik borstels die gemaakt zijn van poly-meer kunststof, natuurlijke borstels of een fijn ijzersponsje.
- Zorg ervoor dat u in de polijstrichting van de metalen onderdelen wrijft, om krassen op het oppervlak te voorkomen. Vervolgens afspoelen met schoon water en grondig drogen.
- Wij herinneren u eraan dat corrosie (roestvorming) op roestvrijstalen oppervlakken niet vanzelf ontstaat, maar te wijten is aan het gebruik van onjuiste reinigingshulpmiddelen (bijv. een bleekmiddel of een bijtend reinigingsmiddel gebaseerd op chloor). Na een bepaalde periode van gebruik vormt er zich een kalkneerslag op de binnenwanden van de dispenser (vanwege de minerale deeltjes in het water), die de juiste werking van het apparaat kan beïnvloeden. Om deze reden moeten zoutvormingen regelmatig worden verwijderd.
- We raden aan dit werk (verwijderen van zoutvormingen) te laten uitvoeren door gespecialiseerd personeel (of door de dealer bij wie u het apparaat hebt aangeschaft).



## Reserveonderdelen, accessoires en onderdelen

- Alle reserveonderdelen en -componenten zijn te verkrijgen bij de lokale erkende dealer, bij wie u dit apparaat hebt aangeschaft, of rechtstreeks bij ons bedrijf.
- In geval van klachten of schadeclaims moet u het type en serienummer van het apparaat/de machine doorgeven. Deze gegevens zijn te vinden op het label dat op het apparaat is geplakt.

PROBLEEM	OORZAAK	OPLOSSING
De vaatwasser werkt niet naar behoren	Aansluiting onderbroken	Controleer de aansluitingen
	U hebt de schakelaar van het apparaat niet ingeschakeld	Schakel de schakelaar in
	De hoofdschakelaar of zekering is niet geactiveerd of defect	Controleer de hoofdschakelaar of zekering
	De schakelaar van het apparaat is defect	Raadpleeg uw lokale erkende dealer of de fabrikant
	De watertoevoerklep is defect	
	De deur is niet gesloten	Sluit de deur
De waterkraan is niet opengedraaid	Draai de kraan open	
Het apparaat werkt, maar het controlelampje licht niet op	Het lampje is defect	Vervang het lampje
De boilerverwarming werkt niet	Schakelaar of hoofdschakelaar of zekering is niet geactiveerd	Controleer de schakelaar van het apparaat en de hoofdschakelaar of zekering
	De veiligheidsthermostaat van de boiler is defect	Raadpleeg uw lokale erkende dealer of de fabrikant
	De 93°C thermische zekering van de boiler is defect	
	De drukregelaar is defect	Raadpleeg uw lokale erkende dealer of de fabrikant
	Het relais van de boilerverwarming is defect	
De zekering van de boiler is doorgebrand	Raadpleeg uw lokale erkende dealer of de fabrikant	
De boilerverwarming werkt, maar het lampje schakelt niet in	Defect lampje	Vervang het lampje
De dispenserwarming werkt niet	De schakelaar N1 van het apparaat of hoofdschakelaar of zekering is niet geactiveerd	Activeer de bijbehorende schakelaar of zekering
	Boilerwarming staat aan	Wacht
De 85°C thermische zekering is defect. De zekering van de dispenser is doorgebrand	De thermostaatschakelaar van verwarmen met 60°C is defect	Raadpleeg uw lokale erkende dealer of de fabrikant
	Het relais van compartimentverwarming is defect	
De verwarming van de dispenser werkt, maar het lampje schakelt niet in	Defect lampje	Vervang het lampje



De pompmotor werkt niet	Hoofdschakelaar of zekering is niet geactiveerd. De deur is niet gesloten.	Activeer de hoofdschakelaar of zekering
		Sluit de deur
	Hoofdrelais is defect	Raadpleeg uw lokale erkende dealer of de fabrikant
	Pompmotor is defect	
De programmakeuzeknop is defect		
De motor werkt, maar de pomp draait niet	Een voorwerp blokkeert de waaier van de pomp	Raadpleeg uw lokale erkende dealer of de fabrikant
	Er heeft zich zout of afwasmiddel vastgezet tijdens niet-gebruik van het apparaat	Draai de schroef op de achterkant van de motor totdat deze vrij kan draaien
De vaat droogt niet (borden, glazen, etc.)	Er zit geen glansspoelmiddel in het reservoir	Glansspoelmiddel bijvullen
	De terugslagklep is defect	Raadpleeg uw lokale erkende dealer of de fabrikant
	De programmaknop is defect	
	De spoelarm draait niet	
Het rek draait niet		

## Garantie

Elk defect waardoor de werking van het apparaat nadelig wordt beïnvloed dat zich binnen één jaar na aankoop van het apparaat voordoet, wordt gratis hersteld door reparatie of vervanging, mits het apparaat conform de instructies is gebruikt en onderhouden en niet op enigerlei wijze verkeerd is behandeld of misbruikt. Dit laat onverlet uw bij wet bepaalde rechten. Als de garantie van kracht is, vermeld dan waar en wanneer u het apparaat

hebt gekocht en sluit een aankoopbewijs bij (bijv. kassabon of factuur).

Gezien ons streven naar voortdurende verdere productontwikkeling behouden wij ons het recht voor, zonder voorafgaande kennisgeving wijzigingen aan te brengen aan product, verpakking en documentatie.

## Verwijdering & milieu

Bij de buitengebruikstelling van het apparaat, mag het niet met het overige huisafval worden verwijderd. In plaats daarvan is het uw verantwoordelijkheid om uw afgedankte apparatuur in te leveren bij een daartoe aangewezen inzamelpunt. Het niet opvolgen van deze regel kan worden bestraft in overeenstemming met de geldende voorschriften voor afvalverwerking. De gescheiden inzameling en recycling van uw afgedankte apparatuur ten tijde van buitengebruikstelling helpt bij de instand-

houding van natuurlijke hulpbronnen en waarborgt dat de apparatuur wordt gerecycled op een manier die de volksgezondheid en het milieu beschermt. Voor meer informatie over waar u uw afval kunt inleveren voor recycling kunt u contact opnemen met uw lokale afvalverwerkingsbedrijf. De fabrikant en importeurs nemen geen verantwoordelijkheid voor de recycling, behandeling en ecologische verwijdering, hetzij rechtstreeks of via een openbaar systeem.



Szanowny Kliencie,

Dziękujemy za zakup urządzenia firmy Hendi. Prosimy o uważne zapoznanie się z niniejszą instrukcją przed podłączeniem urządzenia, aby uniknąć uszkodzeń spowodowanych niewłaściwą obsługą. Należy zwrócić szczególną uwagę na zasady bezpieczeństwa.

## WAŻNE ZASADY BEZPIECZEŃSTWA

- Nieprawidłowa obsługa i niewłaściwe użycie mogą spowodować poważne uszkodzenie urządzenia lub zranienie osób.
- Urządzenie stosuj wyłącznie zgodnie z przeznaczeniem. Producent i/lub Sprzedawca nie ponosi żadnej odpowiedzialności za szkody spowodowane nieprawidłową obsługą i niewłaściwym użytkowaniem urządzenia.
- W czasie użycia zabezpiecz urządzenie i wtyczkę kabla zasilającego przed kontaktem z wodą lub innymi płynami. W mało prawdopodobnym przypadku zanurzenia urządzenia w wodzie, natychmiast wyciągnij wtyczkę z kontaktu, a następnie zleć kontrolę urządzenia specjalistom. Nieprzestrzeganie tej instrukcji może spowodować zagrożenie życia.
- Nigdy nie otwieraj samodzielnie obudowy urządzenia.
- Nie wtykaj żadnych przedmiotów w obudowę urządzenia.
- Nie dotykaj wtyczki kabla zasilającego wilgotnymi rękami.
- **Ryzyko porażenia prądem!** Regularnie kontroluj stan wtyczki i kabla. W przypadku wykrycia uszkodzenia wtyczki lub kabla, zleć naprawę w wyspecjalizowanym punkcie naprawczym.
- **Nigdy nie używaj uszkodzonego urządzenia!** W przypadku, gdy urządzenie spadnie lub ulegnie uszkodzeniu w inny sposób, przed dalszym użyciem zawsze zleć przeprowadzenie kontroli i ewentualną naprawę w wyspecjalizowanym punkcie naprawczym.
- **Ostrzeżenie!** Nie zanurzaj elektrycznych części urządzenia w wodzie lub w innych płynach. Nigdy nie trzymaj urządzenia pod bieżącą wodą.
- Nigdy nie naprawiaj urządzenia samodzielnie może to spowodować zagrożenie życia.
- Chronь kabel zasilający przed kontaktem z ostrymi lub gorącymi przedmiotami i chronь go przed otwartym ogniem. Jeżeli chcesz odłączyć urządzenie z kontaktu, zawsze chwytaj za wtyczkę, nigdy nie ciągnij za kabel.
- Zabezpiecz kabel (lub przedłużacz), aby nikt przez omyłkę nie wyciągnął go z kontaktu ani się o niego nie potknął.
- Urządzenie powinno być używane tylko do celów, dla których zostały pierwotnie zaprojektowane.
- Kontroluj funkcjonowanie urządzenia w czasie użytkowania.
- Dzieci nie uświadamiają sobie zagrożeń, jakie może spowodować użycie urządzeń elektrycznych. Nigdy nie pozwalaj dzieciom posługiwać się elektrycznymi urządzeniami gospodarstwa domowego bez nadzoru.
- Gdy urządzenie nie jest używane oraz zawsze przed czyszczeniem, odłącz je od źródła zasilania, wyciągając wtyczkę z kontaktu.
- Uwaga! Jeżeli wtyczka kabla zasilającego jest podłączona do kontaktu, urządzenie cały

PL



czas pozostaje pod napięciem.

- Wyłącz urządzenie, zanim wyciągniesz wtyczkę z kontaktu.
- Nigdy nie przenoś urządzenia za kabel zasilający.
- Nie używaj akcesoriów innych niż dostarczone z urządzeniem.
- Urządzenie można podłączać wyłącznie do gniazda o napięciu i częstotliwości zgodnej z danymi znajdującymi się na tabliczce znamionowej.
- Unikaj przeciążenia.
- Po użyciu wyłącz urządzenie wyjmując wtyczkę z gniazda.
- Instalacja elektryczna musi odpowiadać krajowym i lokalnym przepisom.
- Z urządzenia nie mogą korzystać osoby (także dzieci), u których stwierdzono osłabione zdolności fizyczne, sensoryczne lub umysłowe, albo którym brakuje odpowiedniej wiedzy i doświadczenia, chyba że odbywa się to pod nadzorem lub zgodnie z instrukcjami osoby odpowiedzialnej za ich bezpieczeństwo.

## Szczególne przepisy bezpieczeństwa

- Nigdy nie ciągnij urządzenia za kabel zasilający.
- Nie stosuj żadnych dodatkowych środków oprócz tych, które zostały dostarczone wraz z urządzeniem.

## Zmiękczacze do wody

-  **UWAGA:** wszystkie urządzenia wymagające stałego podłączenia do sieci wodnej (między innymi niniejsze urządzenie) koniecznie muszą mieć podłączony dodatkowo zmiękczacze wody usuwający z niej związki wapnia i magnezu. Zmiękczacze musi być użytkowany zgodnie z zaleceniami producenta zawartymi w instrukcji obsługi.
- **W przypadku braku podłączenia zmiękczacza lub jego złego użytkowania i/lub regeneracji dystrybutor nie będzie uznawać reklamacji związanych z naprawami wynikającymi z zakamienienia urządzenia.**
- Zaleca się stosowanie zmiękczaczy z bogatej oferty HENDI. W odpowiednim doborze konkretnego modelu pomoże Ci przedstawiciel handlowy firmy HENDI. Do prawidłowej regeneracji zmiękczaczy zalecamy: Tabletki solne, worek 25 kg – kod: 231265

PL

Twardość wody

Stopnie niemieckie °dGH	Stopnie francuskie °fH	mmol/l	Stopnie Clarka °e	Podłączenie zmiękczacza
powyżej 24	powyżej 40	powyżej 4,2	powyżej 28	Konieczne
18 - 24	32 - 40	3,2 - 4,2	22 - 28	Konieczne
12 - 18	19 - 32	2,1 - 3,2	13 - 22	Konieczne
4 - 12	7 - 19	0,7 - 2,1	5 - 13	Konieczne
poniżej 4	poniżej 7	poniżej 0,7	poniżej 5	Niewymagane



## PRZEZNACZENIE

- Urządzenie przeznaczone jest do zastosowania profesjonalnego i powinno być obsługiwane wyłącznie przez wykwalifikowany personel.
- Urządzenie służy do mycia naczyń stołowych jak szkło, filiżanki, talerze, sztucce. Użycie urządzenia w jakimkolwiek innym celu może prowadzić

do jego uszkodzenia lub do obrażeń ciała.

- Wykorzystanie urządzenia w jakimkolwiek innym celu uznane będzie za wykorzystanie niezgodne z przeznaczeniem. Użytkownik będzie wyłącznie odpowiedzialny za nieprawidłowe wykorzystanie urządzenia.

## Montaż uziemienia

Witryna jest urządzeniem I klasy ochronności i wymaga uziemienia. Uziemienie zmniejsza ryzyko porażenia prądem, dzięki zastosowaniu przewodu odprowadzającego prąd elektryczny. Urządzenie

wyposażone jest w przewód z uziemieniem z wtykiem uziemiającym. Nie wkładaj wtyczki do kontaktu, jeśli urządzenie nie zostało odpowiednio zainstalowane i uziemione.

## Przygotowanie przed pierwszym użyciem

- Sprawdź, czy urządzenie nie jest uszkodzone. W przypadku jakichkolwiek uszkodzeń niezwłocznie skontaktuj się ze swoim dostawcą i NIE korzystaj z urządzenia.
- Zdjąć całe opakowanie i folię ochronną.
- Wyczyścić urządzenie przy pomocy letniej wody i miękkiej szmatki.

- O ile nie zalecono inaczej, ustawić urządzenie na płaskim i stabilnym podłożu.
- Zapewnić wystarczającą przestrzeń wokół urządzenia, aby umożliwić wentylację urządzenia.
- Ustaw urządzenie tak, aby mieć zawsze dobry dostęp do wtyczki.

## Instrukcje instalacji

### Wprowadzenie

- Urządzenie wychodzi naprzeciw wymaganiom nowoczesnej, profesjonalnej kuchni.
- Przed przystąpieniem do obsługi urządzenia należy uważnie przeczytać instrukcję.
- Zawiera ona ważne wskazówki dotyczące bezpieczeństwa, a także inne podstawowe informacje niezbędne do rozruchu i regularnej eksploatacji urządzenia.

- Osoba odpowiedzialna za instalację, rozruch, konserwację i naprawę zmywarki musi zapoznać się z instrukcją obsługi albo przejść szkolenie serwisowe w firmie HENDI Polska Sp. o.o. To jedyny sposób na zapewnienie poprawnego działania urządzenia i uniknięcie dodatkowych wydatków na naprawy.
- Instrukcję należy przechowywać w bezpiecznym miejscu na przyszłość.

### Zalety

Zalety zmywarki:

- wykonanie ze stali nierdzewnej 18/8 304,
- wytworzenie i przetestowanie pod kątem ciągłej pracy,
- łatwe i proste czyszczenie,
- brak zacinania przy otwieraniu i zamykaniu drzwi: łatwość użytkowania

- idealne mycie naczyń i szkła (w zależności od modelu)
- mniejsze zanieczyszczenie środowiska
- doskonały i przyjazny serwis; dostępność wszystkich części zamiennych
- zmniejszone zużycie wody

### Instalacja

- Zmywarka dostarczana jest z przewodami doprowadzającymi i odprowadzającymi wodę.
- Podłączenie do instalacji wodociągowej, kanalizacyjnej i elektrycznej może wykonać wyłącznie uprawniony instalator, zgodnie z lokalnie obo-

wiązującymi przepisami. Przed podłączeniem urządzenia należy sprawdzić, czy dane dotyczące podłączenia zawarte na tabliczce znamionowej (napięcie i obciążenie) odpowiadają parametrom sieci.

## Wskazówki dotyczące instalacji

- Otworzyć opakowanie. Przed konfiguracją urządzenia należy sprawdzić je pod kątem widocznych uszkodzeń transportowych. W razie wątpliwości wezwać specjalistę w celu sprawdzenia (od lokalnego autoryzowanego dystrybutora, który sprzedał urządzenie).
- Umieścić zmywarkę w obszarze instalacji, w pobliżu niezbędnego źródła wody i zasilania (podtóże musi być odpowiednio stabilne).
- Zdjąć folię ochronną, zabezpieczającą stalową obudowę zmywarki przed zarysowaniami. Ewen-

tualne resztki kleju ostrożnie usunąć. Nie stosować żadnych rysujących materiałów. Nie zdjęcie folii ochronnej może spowodować trudne do usunięcia przyklejenie się kleju folii do obudowy stalowej zmywarki.

- Urządzenie należy wypoziomować. Ewentualne odchylenie od poziomu korygować za pomocą poziomicy.
- Po pomyślnej instalacji i przed oddaniem do eksploatacji należy dokładnie umyć zmywarkę zwykłym deterгентem.

## Podłączenie do instalacji wodociągowej

- **UWAGA:** Podłączenie do instalacji wodociągowej należy wykonać zgodnie z obowiązującymi standardami bezpieczeństwa.
- **Zmywarkę można podłączyć wyłącznie do instalacji zimnej wody.\* [Jeśli wymagane jest podłączenie do instalacji ciepłej wody, należy skontaktować się ze sprzedawcą]**
- Przewód doprowadzający wodę powinien być wyposażony w zawór kulowy (jednokierunkowy), zgodny z normą DIN 1988.
- Przewód doprowadzający wodę należy przepłukać przed podłączeniem urządzenia.

- Minimalna wewnętrzna średnica przewodu doprowadzającego wodę powinna wynosić 16 mm, a połączenie z przewodem powinno mieć 3/4 cala.
- Wszystkie kołnierze przewodu należy zamocować na stałe przed oddaniem urządzenia do eksploatacji.
- Zmywarkę można podłączyć tylko ze sprawnie działającym zmiękcaczem
- **UWAGA:** Ciśnienie wody musi zawierać się w przedziale od 2 do 5 bara.

## Podłączenie do instalacji kanalizacyjnej

- Spust wody jest grawitacyjny (przepływ naturalny). Przewód wylotowy należy podłączyć bezpośrednio do głównego spustu, w którym przewidziano syfon eliminujący brzydkie zapachy, albo bezpośrednio do kanalizacji z syfonem.

- **UWAGI:** Przewodu spustowego nie wolno umieszczać powyżej określonego poziomu (wyznaczonego dla każdego rodzaju urządzenia) od dołu dozownika zmywarki. W przeciwnym razie woda nie spłynie do kanalizacji i może wylewać się na podłogę poprzez drzwi zmywarki.

## Podłączenie do instalacji elektrycznej

- **UWAGA:** Wszystkie czynności elektryczne muszą być wykonywane wyłącznie przez wykwalifikowanego i autoryzowanego serwisu.
- Zmywarka pracuje pod określonym napięciem, w zależności od modelu urządzenia.
- Dostarczaną moc należy dostosować do parametrów urządzenia (połączenie elektryczne musi być wykonane wyłącznie przez uprawniony serwis). Należy przestrzegać norm DIN, VDE, D100, warunków podłączenia EVU, przepisów ZH 1/37, rozdział 7.2, a także lokalnie obowiązujących przepisów dotyczących zapobiegania wypadkom.

- Urządzenie należy podłączyć do instalacji elektrycznej za pomocą przewodu H07 RN-F. **UWAGA:** po podłączeniu zmywarki do prądu **BEZ-WZGLĘDNIENIE SPRAWDZIĆ** kierunek obrotu pompy. Kierunek pompy **MUSI BYĆ ZGODNY** z kierunkiem strzałki umieszczonej na pompie. Wszelkie naprawy wynikłe ze złego podłączenia będą traktowane jako pogwarancyjne ze wszelkimi wynikającymi z tego skutkami.



## Podłączenie przewodu ochronnego i kompensacji zmian napięcia

- Bezpieczeństwo elektryczne urządzenia zapewnione jest wyłącznie wtedy, gdy podłączono i sprawdzono przewód ochronny. W tym miejscu należy spełnić odpowiednio wymogi (patrz pkt 1.5).
- Ponadto, urządzenie powinno mieć system kompensacji zmian napięcia.
- Z tyłu urządzenia znajduje się śruba oznaczona jako „kompensacja zmian napięcia”.
- Po podłączeniu do instalacji elektrycznej i podłączeniu przewodu ochronnego należy sprawdzić zgodność systemu kompensacji zmian napięcia i wartości izolacji z przepisami DIN VDE.

## Specyfikacja techniczna

Dane techniczne urządzenia niezbędne do podłączenia do odpowiednich mediów znajdują się na tabliczce znamionowej znajdującej się na obudowie zmywarki

Numer produktu	230299	230305	230312	230220
Przeznaczenie	Mycie szkła, kubków o maksymalnej wysokości 290 mm	Mycie naczyń stołowych o maks. wysokości: 325 mm dla szkła oraz 335 mm dla talerzy	Mycie naczyń stołowych o maks. wysokości: 395 mm dla szkła oraz 400 mm dla talerzy	Mycie naczyń stołowych o maks. wysokości: 325 mm dla szkła oraz 335 mm dla talerzy
Napięcie robocze i częstotliwość	230V- 50 Hz	400V- 50 Hz		230V- 50 Hz
Znamionowy pobór mocy	2800W	6600W	8600W	3600W
Klasa ochronności	Klasa I			
Współczynnik szczelności	IPX4			
Ilość (szt.)/Długość cyklu mycia [s.]	1/120	1/120	1/120	1/120
Waga netto [ok.]	39kg	57kg	111kg	39kg
Wymiary	470x510x[wys.]710mm	570x600x[wys.]830mm	750x880x[wys.]1390/1830mm	570x600L+370x(H)830mm

**Uwaga: Specyfikacja techniczna może ulec zmianie bez uprzedzenia.**

## Instrukcja obsługi

### Instrukcje bieżącej obsługi zmywarki

- Urządzenie przeznaczone jest wyłącznie do mycia naczyń, filiżanek, szklanek, srebrnych naczyń itp. (w zależności od modelu).
- Należy zwrócić szczególną uwagę na odpowiednie rozmieszczenie naczyń w urządzeniu.
- Srebrne naczynia należy oczyścić z pozostałości żywności, o ile nie są one myte zaraz po użyciu (niektóre rodzaje żywności mogą spowodować odbarwienia i plamy).
- Nie myć w urządzeniu naczyń, które miały kontakt z kwasami, olejami mineralnymi, smarem, benzyną albo barwnikami czy rozpuszczalnikami (przemysłowe substancje chemiczne).
- Standardowe zestawy koszy mogą się różnić w zależności od modelu zmywarki.

### Przygotowanie naczyń do mycia

- Nie dopuszczać do zaschnięcia resztek żywności na naczyniach. Aby uniknąć zapchania filtrów i szybkiego zabrudzenia wody do mycia, należy usuwać większe pozostałości żywności, pestki, skórki, wykałaczki itp. z naczyń przed umieszczeniem ich w koszu.



- W przypadku pozostałości żywności na szkle, za-  
**Napętnianie kosza**
- Szklanki/kieliszki, filiżanki, duże talerze itp. należy układać dnem do góry w odpowiednich koszach. Nie układać naczyń jedno na drugim.
- Szklanki/kieliszki nie powinny stykać się z sobą.
- Sztućce umieścić w odpowiednim koszu wykonanym z tworzywa sztucznego, rączką do dołu.

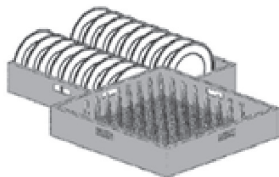

Poprawne wstawianie talerzy w koszach z bolcami

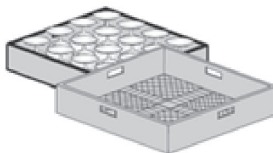

Poprawne wstawianie szkła w koszach otwartych

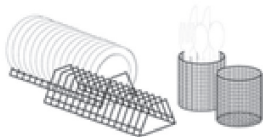

Poprawne wstawianie podstaw-  
ków i sztućców



Poprawne wstawianie pełnych  
koszy

### Ręczne dozowanie detergentu

- Należy stosować deterenty w płynie, przeznaczone wyłącznie do zmywarek gastronomicznych. Zalecamy stosowanie detergentu i płynu nabtyszczająco-płuczającego jednego producenta.
- Zaleca się korzystanie ze specjalistycznych dozowników płynu myjącego.

**UWAGA:** Nie wolno stosować środków myjących przeznaczonych do zmywania ręcznego.

### Dozownik nabtyszczacza

- Zmywarka wyposażona jest w automatyczny dozownik płynu nabtyszczająco-płuczającego (bez zbiornika)a. Umieścić końcówkę elastycznego przewód oznaczonego jako RINSE AID (NABŁYSZCZACZ) w zewnętrznym zbiorniku z płynem nabtyszczająco-płuczającym.
- Dozownik regulowany jest przez producenta, domyślnie ustawiona jest wartość maksymalna - można ją zmienić w zależności od twardości wody, stopnia zabrudzenia naczyń i stosowanego

lecemy namoczenie albo ptukanie.

- Srebrne naczynia można ułożyć swobodnie na plastikowym koszu.
- Unikać przepiętlenia kosza.
- Przewody doprowadzające wodę nie mogą być zablokowane (zagięte) ani rozciągnięte.

- Poprawna dawka detergentu zależy od twardości wody i stopnia zabrudzenia naczyń. Należy stosować się do wskazówek producenta detergentu.
- Mniejsza ilość detergentu może mieć negatywny wpływ na wyniki zmywania, natomiast większa ilość nie oznacza lepszych wyników, raczej większe zużycie i zanieczyszczenie środowiska. W celu ustalenia optymalnej dawki detergentu zaleca się ze skorzystania z wyspecjalizowanego serwisu.

detergentu - po pomyślnej instalacji zmywarki przez autoryzowany serwis.

- Obrócenie śruby regulacyjnej w prawo powoduje zmniejszenie przepływu (-), a w lewo - zwiększenie przepływu nabtyszczacza (+). Regulację przeprowadzić może wyłącznie autoryzowany serwis.
- Przed wykonaniem tych czynności należy bezwzględnie wyłączyć przetątnik urządzenia i wszystkie inne przetątniki, aby odciąć przepływ, albo odłączyć urządzenie od zasilania.



- **ZALECENIE:** Nie używać dozownika, gdy w urządzeniu nie ma detergentu, nie będzie on zasysał produktu. Wymagane jest napełnienie komory przed instalacją urządzenia, aby umożliwić po-

- prawną pracę dozownika przy pierwszym myciu.
- Nie używać żrących produktów. Nieprzestrzeganie tego zalecenia powoduje unieważnienie gwarancji.

## Obsługa paneli sterowania

### Uruchomienie programu mycia w zmywarce do szkła 230299 oraz do naczyń 230305

#### PANEL ZMYWARKI DO SZKŁA 230299

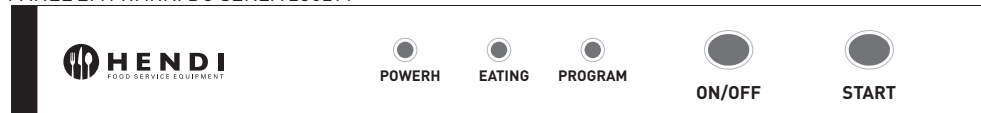

#### PANEL ZMYWARKI DO SZKŁA 230305

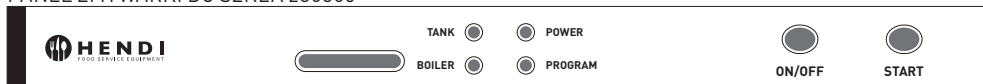

1. Otworzyć główny, zewnętrzny zawór wody oraz włączyć bezpiecznik zasilania elektrycznego dedykowany zmywarce.
2. Sprawdzić, czy filtr wanny „B” zmywarki został poprawnie umieszczony w dnie (patrz rys. obok)
3. Sprawdzić, czy przewód przelewowy „A”(rura przelewowa) jest poprawnie zainstalowany (patrz rys. obok)
4. Włączyć zmywarkę przyciskiem „ON/OFF” – zaświeci się zielona lampka „POWER” – oznacza, że urządzenie jest pod napięciem.
5. Wanna zmywarki zaczyna napełniać się wodą (tylko przy pierwszym rozruchu maszyny, jako pierwszy zaczyna napełniać się bojler).
6. Gdy wanna jest napełniona załączają się grzałki bojlera a następnie wanny – sygnalizowane jest to poprzez zapalenie się pomarańczowych lampek „TANK” dla grzałki wanny oraz „BOILER” dla grzałki bojlera. Czas nagrzewania wynosi około 30-40 min. Do momentu zgaszenia lampek pracy grzałek nie załączać cyklu mycia – woda nie jest wystarczająco nagrzana.
7. Gdy obie pomarańczowe lampki grzałek zgasną włożyć kosz z naczyńmi, zamknąć drzwi zmywarki i uruchomić cykl mycia wduszając przycisk „START” przez 5 sekund. W czasie cyklu mycia pali się zielona lampka „PROGRAM”. Zapalenie się lampek grzałek „TANK” i/lub „BOILER” podczas cyklu mycia jest zjawiskiem normalnym i wskazuje na pracę danej grzałki.
8. Pełen cykl mycia wynosi 2 minuty. Składają się na niego 1 min. 40 s. mycia zasadniczego wodą o temp. +62°C oraz 20 s. płukania/wyparzania wodą +85°C
9. Po zakończeniu cyklu mycia lampka „PROGRAM” gaśnie a zmywarka gotowa jest na kolejny cykl mycia.
10. Aby uruchomić kolejny cykl mycia powtarzaj czynności od punktu 7 do 9.

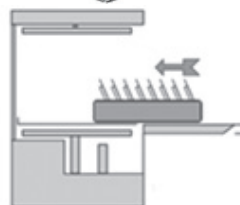
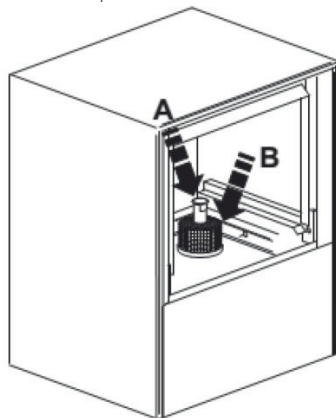

Poprawne wsunięcie pełnych koszy



## UWAGA: Zaleca się uruchamianie kolejnych cykli mycia gdy lampki grzałek „TANK” oraz „BOILER” są wyłączone.

W zmywarce do naczyń 230305 dodatkowym elementem wyposażenia panelu sterującego jest termometr wody w bojlerze. Przy prawidłowej pracy

zmywarki powinien wskazywać temperaturę +85°C (lub więcej).

### Uruchomienie programu mycia w zmywarce kapturowej do naczy 230312



1. Otworzyć główny, zewnętrzny zawór wody oraz włącznik bezpieczeństwa zasilania elektrycznego dedykowany zmywarce.
2. Sprawdzić, czy filtr wanny „B” zmywarki został poprawnie umieszczony w dnie (patrz rys. obok)
3. Sprawdzić, czy przewód przelewowy „A”(rura przelewowa) jest poprawnie zainstalowany (patrz rys. obok)
4. Włączyć zmywarkę przyciskiem „POWER” – na przycisku pojawi się czerwona kropka– oznacza, że urządzenie jest pod napięciem.
5. Wanna zmywarki zaczyna napętniać się wodą (tylko przy pierwszym rozruchu maszyny, jako pierwszy zaczyna napętniać się bojler).
6. Gdy wanna jest napętniona załączają się grzałki bojlera a po nim grzałka wanny – sygnalizowane jest to poprzez zapalenie się pomarańczowych lampek „BOILER” dla grzałki bojlera oraz „TANK” dla grzałki wanny. Czas nagrzewania wynosi około 40-50 min. Do momentu zgaszenia lampek pracy grzałek nie załączają cyklu mycia – woda nie jest wystarczająco nagrzana.
7. Gdy obie pomarańczowe lampki grzałek zgasną unieść kaptur – załączy się wtedy pomarańczowa lampka „DOOR” – i włożyć kosz z naczyniami (patrz rys. obok), zamknąć drzwi zmywarki. Cykl mycia uruchomi się automatycznie po opuszczeniu kaptura. W czasie cyklu mycia pali się zielona lampka „PROGRAM”. Zapalenie się lampek grzałek „TANK” i/lub „BOILER” podczas cyklu mycia jest zjawiskiem normalnym i wskazuje na pracę danej grzałki.
8. Pełen cykl mycia wynosi 2 minuty. Składają się na niego 1 min. 40 s. mycia zasadniczego wodą o temp. +62°C oraz 20 s. ptukania/wyparzenia wodą +85°C
9. Po zakończeniu cyklu mycia lampka „PROGRAM” gaśnie a zmywarka gotowa jest na kolejny cykl mycia.
10. Aby uruchomić kolejny cykl mycia powtarzaj czynności od punktu 7 do 9.

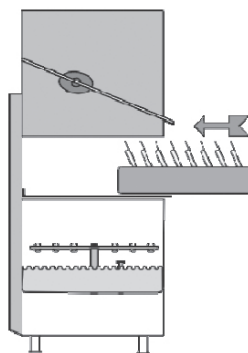

## UWAGA: Zaleca się uruchamianie kolejnych cykli mycia gdy lampki grzałek „TANK” oraz „BOILER” są wyłączone.

## UWAGA: W przypadku nieprawidłowego zamknięcia kaptura zmywarka nie uruchamia się, zapala się lampka „DOOR”.

W zmywarce kapturowej 230312 dodatkowym elementem wyposażenia panelu sterującego jest termometr wody w bojlerze oraz termometr wody

w wannie . Przy prawidłowej pracy zmywarki powinien wskazywać temperaturę +85°C dla bojlera oraz 62°C dla wanny.



## Uwagi ogóle dla wszystkich modeli zmywarek revolution

- Zgaśnięcie kontrolki „TANK” sygnalizuje gotowość zmywarki do mycia.
- Przed włożeniem kosza upewnić się, że usunięto wszystkie pozostałości żywności.
- Ręcznie dodać płynny detergent do dozownika, chyba że zmywarka wyposażona jest w dozownik detergentu. Sprawdzić czy poziom płynu nabtyszczająco-pltuczającego i detergentu w wewnętrznych zbiornikach jest wystarczający.
- Po zakończeniu programu mycia lampka „PROGRAM” gaśnie. Otworzyć drzwi i wyjąć kosz z czystymi naczyniami.
- Pozostawić do osuszenia.

Jeśli po myciu pozostały plamy od zabrudzeń albo wody, może wynikać to z:

- nieodpowiedniej ilości detergentu,
- dużej zawartości składników mineralnych w wodzie do płukania,
- nieodpowiedniej ilości płynu nabtyszczająco-pltuczającego
- nieprawidłowego ułożenia naczyń w koszu,
- niskiego ciśnienia wody podczas płukania,
- niskiej temperatury wody w trakcie płukania,
- zapchania albo niepoprawnej instalacji filtrów
- brudnej wody w wannie i/lub bojlerze

## Środki bezpieczeństwa

- W drzwiach zmywarki zamontowano zabezpieczenie, które przerywa pracę urządzenia w razie przypadkowego otwarcia drzwi. Silnik pompy wyposażony jest w zabezpieczenie termiczne włączane przy rozruchu, które odłącza zasilanie

pompy w przypadku przepięcia.

- Urządzenie wyposażone jest w bezpieczniki, które odcinają zasilanie w przypadku przegrzania bojlera albo dozownika.

## Inne ważne informacje / wskazówki dotyczące bezpieczeństwa

- Nie wolno w żaden sposób ingerować w urządzenie. Producent oraz sprzedawca nie ponoszą odpowiedzialności za ewentualne uszkodzenia wynikające z takiej ingerencji.
- To samo dotyczy nieprawidłowej eksploatacji urządzenia albo niezgodnie z przeznaczeniem.

- Woda znajdująca się w zmywarce nie nadaje się do picia.
- Czynności związane z obsługą, konserwacją i naprawą urządzenia mogą wykonywać wyłącznie osoby przeszkolone i zapoznane z ewentualnym ryzykiem.

## Bieżąca obsługa

- Wytączyć zmywarkę przyciskiem ON/OFF  dla zmywarki kapturowej 230312 przyciskiem „POWER”.



- Wytączyć główny, ścienny przetątnik prądu odłączając zmywarkę od zasilania.
- Odłączyć dopływ wody zmykając zawór dopuszczający.

- Opróżnić wannę zmywarki wyjmując przewód przelewowy „A” (rurę przelewową), ale pozostawiając filtr pompy „B”.

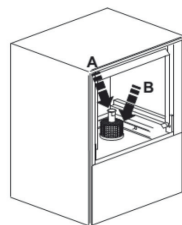

## Konserwacja / naprawy

Idealna praca i bezpieczeństwo urządzenia możliwe są wyłącznie przy poprawnej eksploatacji urządzenia, zgodnie z instrukcją obsługi, specyfikacją i wskazówkami dotyczącymi konserwacji i czyszczenia.

Dotyczy to zarówno zgodności z przepisami w zakresie bezpieczeństwa urządzeń, jak i przepisami BHP.

**ZALECENIE:** Przed przystąpieniem do mycia albo konserwacji należy bezwzględnie odłączyć zasilanie urządzenia za pomocą wyłącznika głównego / bezpiecznika. Urządzenia nie wolno spryskiwać wodą ani myć za pomocą myjki ciśnieniowej, ponieważ kontakt elementów elektrycznych z wodą

może negatywnie wpłynąć na pracę urządzenia i na zabezpieczenia przed porażeniem (izolację).

Zalecamy zawarcie umowy serwisowej dotyczącej wszelkich prac konserwacyjnych i naprawczych z autoryzowanym serwisem.

Wszelkie prace / naprawy wykonane na urządzeniu należy odnotować pisemnie wraz z datą i przedmiotem naprawy oraz podpisem serwisanta i nazwą firmy serwisowej.

Nie wolno usuwać żadnych zabezpieczeń z urządzenia. Jeśli wymagany jest demontaż poszczególnych zabezpieczeń, np. do czynności konserwacyjnych albo naprawy, należy koniecznie zamontować je ponownie niezwłocznie po zakończeniu prac.

## Opróżnianie zbiornika zmywarki z wody

- Wyłączyć zasilanie zmywarki.
- Opróżnić wannę zmywarki wyjmując przewód przelewowy „A” (rurę przelewową).
- Wyjąć filtr pompy „B” i wyczyścić dokładnie wodą.
- Optukać zbiornik, aby usunąć zabrudzenia.
- Następnie zmontować części w odwrotnej kolejności.

- Urządzenia nie wolno eksploatować bez filtra pompy „B” gdyż może to uszkodzić pompę myjącą.
- W okresie nieużywania urządzenia należy pozościć uchylone albo otwarte drzwi (aby uniknąć powstawania nieprzyjemnych zapachów).

## Bieżąca konserwacja i czyszczenie

Należy regularnie demontować obrotowe ramiona myjące i płuczące, oczyścić je dokładnie pod bieżącą wodą i założyć ponownie. Czynności te wykony-

wać zachowując ostrożność, aby nie pogubić drobnych elementów oraz nie zranić się o ewentualne ostre elementy ramion.

## Zwrócić uwagę na poprawny montaż filtrów i ramion myjących i płuczających!

- Nie czyścić dysz ramion myjących i płuczających ostrymi narzędziami.
- Urządzenie można czyścić za pomocą ciepłej wody i tradycyjnych środków. Przemyć wodą i pozostawić do wyschnięcia. Elementy ze stali nierdzewnej należy czyścić przeznaczonymi do tego środkami, nigdy nie stosować druczianych zmywaków, szcetek itp. Nie należy dopuszczać do kontaktu powierzchni z nimi, ponieważ nawet krótki kontakt może spowodować korozję. Wolno stosować szcetki z polimerowym albo naturalnym włosiem.
- Należy także czyścić powierzchnię w kierunku szcietkowania, aby uniknąć zarysowań. Następnie dokładnie sptukać czystą wodą i osuszyć.

- Przypominamy, że korozja (rdza) na powierzchniach ze stali nierdzewnej nie powstaje sama z siebie, wynika raczej ze stosowania nieodpowiednich środków do czyszczenia (np. wybielających albo żrących środków na bazie chloru). Po upływie pewnego okresu eksploatacji, na wewnętrznych ściankach dozownika mogą wytrącać się osady wapniowe (z uwagi na obecność cząstek mineralnych w wodzie), które mogą mieć wpływ na poprawne działanie urządzenia. Z tego powodu konieczne jest regularne usuwanie osadów.
- Zalecamy zlecenie tej czynności autoryzowanemu serwisowi.



## Części zamienne, akcesoria

- Wszystkie części zamienne należy zamawiać u sprzedawcy urządzenia. nie podać model i numer seryjny urządzenia. Dane te znajdują się na tabliczce znamionowej.
- W razie roszczeń albo reklamacji, należy koniecz-

PROBLEM	PRZYCZYNA	ROZWIĄZANIE
Zmywarka nie pracuje prawidłowo	Przerwane połączenie elektryczne	Sprawdzić połączenie elektryczne
	Urządzenie nie zostało włączone	Włączyć przetącznik
	Wyłącznik główny/bezpiecznik nie został włączony albo jest uszkodzony	Sprawdzić wyłącznik główny albo bezpiecznik
	Przetącznik urządzenia jest uszkodzony	Skontaktować się z autoryzowanym serwisem lub sprzedawcą urządzenia
	Zawór doprowadzający wodę jest uszkodzony	
	Drzwi nie są zamknięte	Zamknąć drzwi
Doprowadzenie wody nie zostało otwarte	Otworzyć zawór wody zasilającej	
Urządzenie pracuje, ale kontrolka nie zapala się	Uszkodzona kontrolka	Wymienić kontrolkę
Bojler nie nagrzewa się	Nie włączono przetącznika albo wyłącznika głównego albo bezpiecznika	Sprawdzić przetącznik urządzenia i wyłącznik główny albo bezpiecznik
	Uszkodzony termostat bezpieczeństwa bojlera	Skontaktować się z autoryzowanym serwisem
	Uszkodzony bezpiecznik termiczny 93 C° bojlera	
	Regulator ciśnienia jest uszkodzony	Skontaktować się z autoryzowanym serwisem
	Uszkodzony przełącznik nagrzewania bojlera	
Przepalony bezpiecznik bojlera	Skontaktować się z autoryzowanym serwisem	
Bojler nagrzewa się, ale kontrolka nie zapala się	Uszkodzona kontrolka	Wymienić kontrolkę
Nie działa nagrzewanie wanny	Nie włączono przetącznika ścinowego albo wyłącznika głównego albo bezpiecznika	Włączyć odpowiedni przetącznik albo bezpiecznik
	Nagrzewanie bojlera jest włączone	Czekać do nagrzania się wody w bojlerze. Woda w wannie nagrzewa się po bojlerze automatycznie

Bezpiecznik termiczny 85 C° jest uszkodzony. Przepalony bezpiecznik dozownika	Przetąacznik termostatu na 60 C° jest uszkodzony	Skontaktować się z autoryzowanym dystrybutorem albo producentem
	Uszkodzony przełącznik nagrzewania komory	
Wanna nagrzewa się, ale kontrolka nie zapala się	Uszkodzona kontrolka	Wymienić kontrolkę
Silnik pompy nie działa	Główny wyłącznik albo bezpiecznik nie są włączone. Drzwi nie są zamknięte.	Włączyć wyłącznik główny albo bezpiecznik
	Przetąacznik programu jest uszkodzony (jeśli jest)	Skontaktować się z autoryzowanym serwisem
	Silnik pompy jest uszkodzony	
	Przetąacznik programu jest uszkodzony (jeśli jest)	
Silnik pracuje, pompa nie obraca się	W wirniku pompy utkwit jakiś przedmiot	Skontaktować się z autoryzowanym serwisem.
	Po dłuższym okresie nieużywania urządzenia doszło do skamienienia soli albo detergentu	Obrócić śrubę z tyłu silnika aż zacznie obracać się swobodnie
Naczynia nie schną	Brak płynu nabtyszczająco-płuczającego	Dodać płyn
	Zbyt niska temperatura płukania	Skontaktować się z autoryzowanym serwisem
	Przetąacznik programu jest uszkodzony	
	Ramiona płuczące nie obracają się	Odblokować ruch ramion płuczających

## Gwarancja

Każda usterka powodująca złe funkcjonowanie urządzenia, która ujawni się w ciągu jednego roku od zakupu, zostanie bezpłatnie usunięta lub urządzenie zostanie wymienione na inne, pod warunkiem, że było użytkowane i konserwowane zgodnie z instrukcją obsługi i nie było wykorzystywane do innych celów lub w jakikolwiek inny niewłaściwy sposób. Nie narusza to innych praw użytkownika, wynikających z przepisów prawa. W przypadku ko-

rzystania z gwarancji, należy podać miejsce i czas zakupu urządzenia, dotychczas do niego dowód zakupu (np. paragon).

Zgodnie z naszą polityką ciągłego udoskonalania produktów zastrzegamy sobie prawo do wprowadzania zmian w produkcie, opakowaniu oraz specyfikacjach zawartych w dokumentacji bez uprzedniego powiadomienia.



### Pamiętaj!

**Nie wyrzucaj zużytego sprzętu łącznie z innymi odpadami**

**Nie demontuj zużytych urządzeń zawierających niebezpieczne składniki na własną rękę!**

**Grożą Ci za to kary grzywny!**

Po zakończeniu eksploatacji produktu nie wolno gromadzić razem z odpadami komunalnymi, tylko należy odstawić do punktu odbioru odpadów elektrycznych i elektronicznych. Użytkownik ponosi odpowiedzialność za przekazanie wycofanego z użytkowania urządzenia do punktu gospodarowania odpadami. Nieprzestrzeganie tej zasady może być karane zgodnie z lokalnie obowiązującymi przepisami dotyczącymi gospodarowania odpadami. Jeśli urządzenie wycofane z użytkowania jest poprawnie odebrane jako osobny odpad, może zostać przetworzone i zutylizowane w sposób przyjazny dla środowiska, co zmniejsza negatywny wpływ na środowisko i zdrowie ludzi. Aby uzyskać więcej informacji dotyczących dostępnych usług w zakresie odbioru odpadów, należy skontaktować się z lokalną firmą odbierającą odpady.



**Symbol przekreślonego kosza na śmieci oznacza, że tego produktu nie wolno wyrzucać do zwykłych pojemników na odpady.**

Zużyte urządzenia elektryczne i elektroniczne mogą zawierać niebezpieczne składniki np. rtęć, ołów, kadm lub freon. Jeśli tego typu substancje przedostaną się w sposób niekontrolowany do środowiska, spowodują skażenie wody i gleby, a także wpłyną niekorzystnie na zdrowie ludzi i zwierząt.

Właściwe postępowanie ze zużytym sprzętem zapobiega potencjalnym negatywnym konsekwencjom dla środowiska naturalnego i ludzkiego zdrowia.

Jednocześnie oszczędzamy naturalne zasoby naszej Ziemi wykorzystując powtórnie surowce uzyskane z przetwarzania sprzętu.

Cher client,

Merci d'avoir acheté cet appareil de HENDI. Veuillez lire attentivement ce mode d'emploi avant de brancher l'appareil afin d'éviter tout endommagement pour cause d'usage abusif. Veuillez notamment lire les consignes de sécurité avec la plus grande attention.

## Règles de sécurité

- L'utilisation abusive et le maniement incorrect de l'appareil peuvent entraîner une grave détérioration de l'appareil ou provoquer des blessures.
- Cet appareil est conçu exclusivement à des fins commerciales et non pour un usage domestique.
- L'appareil doit être utilisé uniquement pour le but il a été conçu. Le fabricant décline toute responsabilité en cas de dommage consécutif à un usage abusif ou un maniement incorrect.
- Veillez à tenir l'appareil et la prise électrique hors de portée de l'eau ou de tout autre liquide. Si malencontreusement l'appareil tombe dans l'eau, débranchez immédiatement la prise électrique et faites contrôler l'appareil par un réparateur agréé. La non-observation de cette consigne entraîne un risque d'accident mortel.
- Ne tentez jamais de démonter vous-même le bâti de l'appareil.
- N'enfoncez aucun objet dans la carcasse de l'appareil.
- Ne touchez pas la prise avec les mains mouillées ou humides.
- **Risque d'électrocution!** Ne tentez jamais de réparer l'appareil. Tous défauts et dysfonctionnement doivent être supprimés par le personnel qualifié.
- **N'utilisez jamais l'appareil endommagé!** Débranchez l'appareil endommagé de l'alimentation électrique et contactez votre revendeur.
- **Avertissement:** N'immergez pas les pièces électriques de l'appareil dans l'eau ou dans d'autres liquides. Ne mettez pas l'appareil sous l'eau courante.
- Vérifiez régulièrement la fiche et le câble d'alimentation pour les dommages. La fiche ou le câble d'alimentation endommagé(e) transmettre pour la réparation au service ou à une personne qualifiée, pour prévenir tous les menaces ou les blessures possibles.
- Assurez-vous que le câble d'alimentation n'est pas en contact avec les objets pointus ou chauds ; gardez le câble loin des flammes nues. Pour retirer la fiche de la prise murale, tirez toujours en tenant la fiche et non le câble d'alimentation.
- Protégez le câble d'alimentation (ou la rallonge) contre le débranchement accidentel de la prise murale. Le câble doit être posé de manière ne provoquant pas les chutes accidentelles.
- Surveillez en permanence l'appareil pendant l'utilisation.
- Avertissement ! Si la fiche est insérée dans la prise murale, l'appareil doit être considéré comme branché à l'alimentation.
- Avant de retirer la fiche de la prise, éteignez l'appareil !
- Ne transportez jamais l'appareil en tenant le câble.
- N'utilisez aucuns accessoires qui n'ont pas été fournis avec l'appareil.

FR



- L'appareil doit être branché à la prise murale avec une tension et la fréquence indiquées sur la plaque signalétique.
- Insérez la fiche à la prise murale située dans un endroit facilement accessible de sorte qu'en cas de panne l'appareil puisse être immédiatement déconnecté. Pour éteindre complètement l'appareil, débranchez-le de la source d'alimentation. Pour cela, retirez la fiche à l'extrémité du câble d'alimentation de la prise murale.
- Eteignez l'appareil avant de débrancher l'appareil de la prise!
- N'utilisez jamais les accessoires non recommandés par le fabricant. L'utilisation des accessoires non recommandés peut présenter des risques pour l'utilisateur et provoquer les dommages à l'appareil. Utilisez uniquement des pièces et accessoires originaux.
- Cet appareil n'est pas apte à être utilisé par des personnes (enfants compris) avec capacités physiques, sensorielles ou intellectuelles diminuées ou ne possédant pas l'expérience et les connaissances suffisantes.
- Ne laissez jamais les enfants utiliser l'appareil.
- L'appareil et le câble d'alimentation doivent être stockés hors de la portée des enfants.
- Ne permettez pas aux enfants d'utiliser l'appareil pour jouer
- Débranchez toujours l'appareil de l'alimentation s'il doit être laissé sans surveillance et également avant le montage, le démontage et le nettoyage.
- Ne laissez jamais l'appareil sans surveillance lorsqu'il est utilisé.

## Consignes particulières de sécurité

FR

- Ne tirez jamais l'appareil par le câble d'alimentation.
- N'utilisez aucun produits supplémentaires à l'exception de ceux qui ont été fournis avec l'appareil.

## Adoucisseurs d'eau

-  **ATTENTION:** tous les appareils nécessitant une connexion permanente au réseau d'eau (entre autres cet appareil) doivent obligatoirement disposer d'une installation d'adoucissement d'eau supplémentaire pour éliminer les composés de calcium et de magnésium. L'installation d'adoucissement doit être utilisé conformément aux conseils du fabricant figurant dans le manuel d'utilisation.

- **En cas d'absence d'installation de l'adoucissement d'eau ou en cas de son utilisation et / ou de sa régénération incorrectes, le distributeur n'acceptera aucune réclamation liée à des réparations résultant de la calcification de l'appareil.**
- Il est recommandé d'utiliser les installations d'adoucissement provenant d'une large gamme de produits de la marque HENDI. L'agent commercial de la société HENDI vous aidera à choisir un modèle concret et convenable. Pour une bonne régénération des installations d'adoucissement, nous vous recommandons : Tablettes de sel, sac de 25 kg – code: 231265



Dureté de l'eau				
Degrés allemands (°dH)	Degrés français (°fH)	mmol/l	Degrés Clarke °e	Connexion d'un adoucisseur
au-dessus de 24	au-dessus de 40	au-dessus de 4,2	au-dessus de 28	Nécessaire
18 - 24	32 - 40	3,2 - 4,2	22 - 28	Nécessaire
12 - 18	19 - 32	2,1 - 3,2	13 - 22	Nécessaire
4 - 12	7 - 19	0,7 - 2,1	5 - 13	Nécessaire
au-dessous de 4	au-dessous de 7	au-dessous de 0,7	au-dessous de 5	Non nécessaire

### Destination de l'appareil

- L'appareil est destiné à un usage professionnel et ne doit être utilisé que par du personnel qualifié.
- Cet appareil est destiné à laver la vaisselle dont notamment les produits en verre, les tasses, les assiettes, les couverts. L'utilisation de l'appareil à d'autres fins peut entraîner des dommages ou des blessures.
- L'utilisation de l'appareil à d'autres fins sera considérée comme une utilisation inappropriée. L'utilisateur sera seul responsable de l'utilisation incorrecte de l'appareil.

### Mise à la terre

La vitrine est un appareil de la 1ère classe de protection et doit être obligatoirement mis à la terre. La mise à la terre réduit le risque de choc électrique grâce à un conduit évacuant le courant élec-

trique. L'appareil est équipé d'un conduit avec la mise à la terre et la prise de terre. N'insérez pas la fiche à la prise murale si l'appareil n'a pas été correctement installé et mis à la terre.

### Préparation avant la première utilisation

- Vérifiez si l'appareil n'est pas endommagé. Si l'appareil est endommagé contactez immédiatement votre fournisseur et N'utilisez PAS l'appareil.
- Retirez tous les emballages et le film protecteur.
- Nettoyez l'appareil avec de l'eau tiède et un chiffon doux.
- Sauf indication contraire, placer l'appareil sur un sol solide et stable.
- Prévoir un espace suffisant autour de l'appareil pour permettre sa ventilation.
- Placez l'appareil de façon à laisser un accès facile à la fiche.

### Instructions de l'installation

#### Introduction

- L'appareil répond aux exigences d'une cuisine professionnelle et moderne.
- Avant d'utiliser cet appareil, il est nécessaire de lire attentivement ce manuel d'utilisation.
- Ce manuel contient des consignes de sécurité ainsi que d'autres informations de base, nécessaires à la mise en service et à une bonne utilisation de l'appareil.
- La personne responsable de l'installation, de la mise en marche, de l'entretien et de la réparation du lave-vaisselle doit lire ce manuel d'utilisation ou suivre la formation d'entretien à la société HENDI Polska Sp. o.o. C'est le seul moyen d'assurer le bon fonctionnement de cet appareil et d'éviter des frais supplémentaires de la réparation. Il est nécessaire de conserver soigneusement ce manuel d'utilisation pour toute consultation future.

### Avantages

Avantages du lave-vaisselle :

- fabrication en acier inoxydable 18/8 304,
- fabrication et essais du point de vue d'un travail continu,



- nettoyage facile et simple,
- absences de blocage lors de l'ouverture et de la fermeture de la porte : facilité d'utilisation
- un parfait lavage de la vaisselle et du verre (selon le modèle)

### Installation

- Le lave-vaisselle est fourni avec les tuyaux d'arrivée d'eau et les tuyaux d'évacuation d'eau.
- Le raccordement à l'installation de conduite d'eau, d'égout et électrique ne peut être effectué que par un installateur agréé conformément à la

### Conseils d'installation

- Ouvrir l'emballage. Avant de configurer l'appareil, il est nécessaire de vérifier que l'appareil n'a pas subi aucun dommage visible au cours de transport. En cas de doute, appeler un spécialiste pour vérifier (auprès du distributeur local agréé qui a vendu l'appareil).
- Placer le lave-vaisselle dans la zone d'installation, près de la source d'eau et de l'alimentation électrique nécessaires (le sol doit être suffisamment stable).
- Retirer le film de protection protégeant le boîtier en acier du lave-vaisselle contre les rayures. Éli-

- moins de pollution pour l'environnement
- service parfait et sympathique; disponibilité de toutes les pièces de rechange
- une réduite consommation d'eau

réglementation locale. Avant de brancher l'appareil, il est nécessaire de vérifier si les données concernant l'installation, inscrites sur la plaque signalétique (tension et charge) correspondent aux paramètres d'alimentation électrique.

miner doucement les résidus d'adhésif. Ne pas utiliser des tissus qui causent des rayures. Si le film protecteur n'est pas enlevé, son adhésif peut se coller au boîtier en acier du lave-vaisselle et causer des difficultés pour l'éliminer.

- L'appareil doit être mis à niveau. Les écarts éventuelles par rapport au niveau doivent être corrigés avec un niveau à bulle.
- Après l'installation réussie et avant la mise en service, il est nécessaire de nettoyer soigneusement le lave-vaisselle avec un produit de nettoyage normal.

FR

### Raccordement au réseau de distribution d'eau

- **ATTENTION:** Le raccordement au réseau de distribution d'eau doit être effectué conformément aux normes de sécurité applicables.
- **Le lave-vaisselle peut être raccordé uniquement à une installation de l'eau froide.\* (Si un raccordement d'eau chaude est nécessaire, il faut contacter votre vendeur).**
- Le tuyau d'arrivée d'eau doit être muni d'une vanne sphérique (unidirectionnel), conformément à la norme DIN 1988.
- Il est nécessaire de rincer le tuyau d'arrivée d'eau avant le branchement de l'appareil.

- Le diamètre interne du tuyau d'arrivée d'eau doit être au minimum de 16 mm et le raccordement au tuyau doit être de 3/4 pouce.
- Toutes les brides de câble doivent être fixées en permanence avant la mise en service de l'appareil.
- Le lave-vaisselle peut être uniquement branché avec une installation d'adoucissement qui fonctionne.
- **ATTENTION:** La pression de l'eau doit être comprise entre 2 et 5 bars.

### Raccordement au réseau d'égout

- La fuite d'eau est gravitationnelle (écoulement naturel). Le tuyau d'échappement doit être raccordé directement au drain principal dans lequel il était prévu un siphon qui élimine les odeurs, ou directement à une installation d'égout avec un siphon.

- **REMARQUES:** Le tuyau de vidange ne doit pas être placé au-dessus d'un certain niveau (désigné pour chaque type de l'appareil) à partir du fond du distributeur du lave-vaisselle. Sinon, l'eau ne s'écoulera pas dans le système d'égout et elle risque de se déverser sur le sol par la porte du lave-vaisselle.



## Branchement au réseau électrique

- **ATTENTION:** Toutes les opérations électriques doivent être effectuées uniquement par un point de service qualifié et agréé.
- Le lave-vaisselle fonctionne à une certaine tension, selon le modèle de l'appareil.
- La puissance fournie doit être adaptée aux paramètres de l'appareil (le raccordement électrique doit être effectué uniquement par un point de service agréé). Il faut respecter les normes DIN, VDE, D100, les conditions de branchement de l'EVU, les règles ZH 1/37, chapitre 7.2, ainsi que les règles

de prévention des accidents applicables localement. L'appareil doit être branché au système électrique à l'aide du câble HO7 RN-F.

- **ATTENTION:** après avoir branché le lave-vaisselle à l'alimentation électrique, VÉRIFIER ABSOLUMENT le sens de rotation de la pompe. Le sens de la pompe DOIT ÊTRE CONFORME au sens de la flèche située sur la pompe. Toute réparation résultant d'un mauvais branchement sera traitée comme hors garantie avec toutes les conséquences qui pourraient en résulter.

## Raccordement du câble de protection et compensation des variations de tension

- La sécurité électrique de l'appareil est uniquement garantie lorsque le câble de protection est branché et vérifié. À cet endroit, les conditions requises doivent être remplies (voir section 1.5).
- De plus, l'appareil doit être muni d'un système de compensation des variations de tension.
- Sur le dos de l'appareil, il y a une vis marquée comme « compensation des variations de tension ».

- Après le branchement au système électrique et le raccordement du câble de protection, il est nécessaire de vérifier la compatibilité du système de compensation des variations de tension et des valeurs d'isolement avec la réglementation DIN VDE.

## Caractéristiques techniques

Les caractéristiques techniques nécessaires de l'appareil pour le branchement aux supports électriques appropriés sont situées sur la plaque signalétique qui se trouve sur le boîtier du lave-vaisselle.

Numéro du produit	230299	230305	230312	230220
Utilisation	Lavage du verre, gobelets d'une hauteur maximale de 290 mm.	Lavage de la vaisselle d'une hauteur maximale: 325 mm pour le verre et 335 mm pour les assiettes	Lavage de la vaisselle d'une hauteur maximale: 395 mm pour le verre et 400 mm pour les assiettes	Lavage de la vaisselle d'une hauteur maximale: 325 mm pour le verre et 335 mm pour les assiettes
Tension et fréquence	230V~ 50 Hz	400V~ 50 Hz		230V~ 50 Hz
Consommation d'énergie	2800W	6600W	8600W	3600W
Niveau de protection	Classe I			
Coefficiente de tenuta	IPX4			
Quantité (pcs.)/Durée du cycle de lavage (s.)	1/120	1/120	1/120	1/120
Poids net (env.)	39kg	57kg	111kg	39kg
Dimensions	470x510x(H)710mm	570x600x(H)830mm	750x880x(H)1390/1830mm	570x600(+370)x(H)830mm

**Attenzione: Le specifiche tecniche sono soggette a modifiche senza preavviso.**



## Manuel d'utilisation

### Conseils d'utilisation courante du lave-vaisselle

- L'appareil est destiné uniquement à effectuer des lavages de la vaisselle, des tasses, des verres, de couverts en argent, etc. [selon le modèle].
- Porter une attention particulière à un bon emplacement des couverts dans l'appareil.
- Les couverts en argent doivent être débarrassés des résidus d'aliments, à moins qu'ils ne soient pas lavés immédiatement après leur utilisation [certains aliments peuvent provoquer une décoloration et des tâches].
- Il est interdit de laver dans l'appareil de la vaisselle qui était en contact avec des acides, des huiles minérales, des lubrifiants, de l'essence, des colorants ou des solvants (produits chimiques industriels).
- Les kits de paniers standard peuvent varier en fonction du modèle du lave-vaisselle.

### Préparation de la vaisselle pour le lavage

- Ne pas permettre aux résidus alimentaires de dessécher sur la vaisselle. Pour éviter d'obstruer les filtres et de salir rapidement l'eau de lavage, il est nécessaire d'éliminer la plus grande quantité des résidus de produits alimentaires, pépins, pelures, cure-dents, etc. de la vaisselle avant de la placer dans le panier.
- En cas de résidus d'aliments sur le verre, nous vous recommandons de le faire tremper ou de le rincer.

### Chargement du panier

- Il est nécessaire de charger les verres/les petits verres, les tasses, les grand assiettes, etc. en les retournant et en les plaçant dans les paniers correspondants. Ne pas ranger la vaisselle l'une sur les autre.
- Les verres/les petits verres ne peuvent pas se toucher.
- Placer les couverts dans le panier en plastique correspondant, poignée vers le bas.
- Les couverts en argent peuvent être placés librement dans un panier en plastique.
- Éviter la surchargé du panier.
- Les tuyaux d'arrivée d'eau ne peuvent pas être obstrués (pliés) ou étirés.

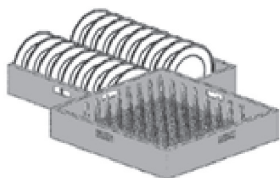

Emplacement correct des assiettes dans les paniers avec des boulons

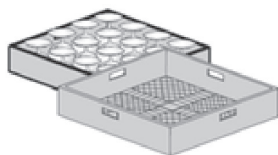

Emplacement correct du verre dans les paniers ouverts

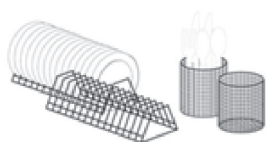

Emplacement correct des sous-tasses et des couverts

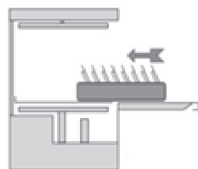

Insertion correcte des paniers complets

## Dosage manuel du produit de lavage

- Utiliser des produits de lavage liquides conçus exclusivement pour les lave-vaisselles de gastronomie. Nous vous recommandons d'utiliser un produit de lavage et un liquide de rinçage d'un fabricant.
- Il est recommandé d'utiliser des distributeurs de liquides de lavage spécialisés.

**ATTENTION:** Ne pas utiliser des produits de lavage conçus pour lavage manuel.

## Distributeur de liquide de rinçage

- Le lave-vaisselle est muni d'un distributeur automatique de liquide de rinçage (sans réservoir). Placer l'extrémité du tuyau flexible marquée « RINSE AID » (BRILLANCE) à l'intérieur du réservoir avec le liquide de rinçage.
- Le distributeur est réglé par le fabricant, la valeur maximale est définie par défaut – elle peut être modifiée en fonction de la dureté de l'eau, du degré de salissure de la vaisselle et du détergent utilisé – après l'installation du lave-vaisselle par un point de service agréé.
- Tourner la vis de réglage vers la droite réduit le débit (-) et vers la gauche augmente le débit de liquide de rinçage (+). Le réglage peut être effectué uniquement par un point de service agréé.

- La dose correcte du produit de lavage dépend de la dureté de l'eau et du degré de salissure de la vaisselle. Il est nécessaire de suivre des conseils du fabricant du produit de lavage.
- Une trop petite quantité du produit de lavage peut avoir un impact négatif sur les résultats de lavage, tandis qu'une trop grande quantité ne signifie pas de meilleurs résultats, mais plutôt une consommation plus élevée et une pollution de l'environnement. Pour déterminer la dose optimale du produit de lavage, il est recommandé de faire appel à un service spécialisé.

- Avant d'effectuer ces opérations, il est absolument nécessaire de débrancher le commutateur de l'appareil et tous les autres commutateurs, afin de couper le flux ou débrancher l'appareil de l'alimentation électrique.

- **CONSEIL:** N'utilisez pas le distributeur lorsqu'il n'y a pas de produit de lavage dans l'appareil, il n'aspirera pas de produit. Il est nécessaire de remplir la chambre avant l'installation de l'appareil pour permettre au distributeur de fonctionner correctement lors du premier lavage.
- Ne pas utiliser de produits caustiques. Le non-respect de cette recommandation annule la garantie.

FR

## Utilisation des panneaux de commande

### Démarrage du programme de lavage dans le lave-vaisselle pour verre 230299 et pour la vaisselle 230305

#### PANNEAU DE LAVE-VAISSELLE POUR VERRE 230299

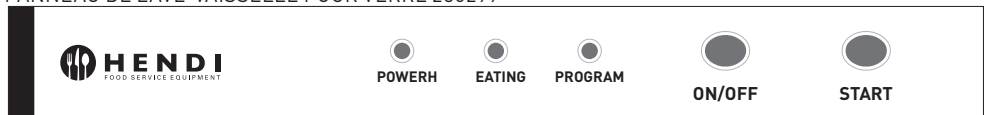

#### PANNEAU DE LAVE-VAISSELLE POUR VAISSSELLE 230305



1. Ouvrir la vanne d'eau externe principale et l'interrupteur de sécurité d'alimentation électrique dédié au lave-vaisselle.
2. Vérifier si le filtre « B » du lave-vaisselle a été correctement placé dans le fond (voir fig. à côté)
3. Vérifier si la conduite de déversement « A » (tuyau de déversement) est correctement installée (voir fig. à côté)
4. Mettez en marche le lave-vaisselle avec le bouton « ON/OFF » – le voyant vert « POWER » s'allumera – cela signifie que l'appareil est sous tension.
5. La cuve du lave-vaisselle commence à se remplir d'eau (uniquement au premier démarrage de l'appareil, le chauffe-eau commence à se remplir en premier temps).
6. Lorsque la cuve est remplie, les thermoplongeurs de chauffe-eau s'allument, puis celles de la cuve – cela est indiqué par les voyants orange « TANK » allumés pour le thermoplongeur de la cuve et « BOILER/CHAUFFE-EAU » pour le thermoplongeur de chauffe-eau. La durée de chauffage est d'environ 30 - 40 min. Jusqu'à ce que les voyants de fonctionnement des thermoplongeurs ne s'éteignent pas, ne pas démarrer le cycle de lavage – l'eau n'est pas assez chaude.
7. Lorsque les deux voyants orange des thermoplongeurs s'éteignent, insérer le panier avec la vaisselle, fermer la porte de lave-vaisselle et démarrer le cycle de lavage en appuyant le bouton « START/MARCHE » pendant 5 secondes. Pendant le cycle de lavage, le voyant vert « PROGRAM/PROGRAMME » est allumé. L'allumage des voyants des thermoplongeurs « TANK » et/ou « BOILER/CHAUFFE-EAU » pendant le cycle de lavage est un phénomène normal et indique le fonctionnement d'un thermoplongeur donné.
8. Le cycle de lavage complet est de 2 minutes. Il consiste en 1 min. 40 s. de lavage essentiel à l'eau à + 62° et 20 s. de rinçage/échaudage à l'eau à +85°C.
9. Après la fin du cycle de lavage, le voyant « PROGRAMME » s'éteint et le lave-vaisselle est prêt pour le cycle de lavage suivant.
10. Pour démarrer le cycle de lavage suivant, répétez les actions de l'étape 7 à l'étape 9.

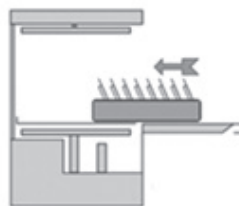
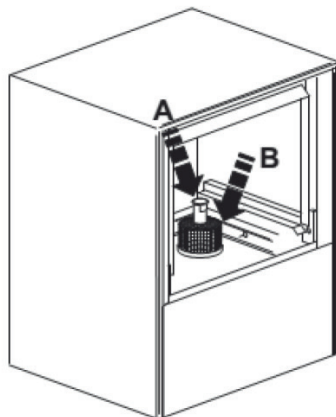

Insertion correcte des paniers complets

**ATTENTION: Il est recommandé de démarrer le cycle de lavage suivant lorsque les voyants des thermoplongeurs « TANK » et « BOILER/CHAUFFE-EAU » sont éteints.**

Dans le lave-vaisselle 230305, un élément supplémentaire de l'équipement du panneau de commande est un thermomètre eau dans le chauffe-eau. Si le

lave-vaisselle fonctionne correctement, il devrait indiquer une température de +85°C (ou plus).

## Démarrage du programme de lavage dans le lave-vaisselle à capot 230312



1. Ouvrir la vanne d'eau externe principale et l'interrupteur de sécurité d'alimentation électrique dédié au lave-vaisselle.
2. Vérifier si le filtre « B » du lave-vaisselle a été correctement placé dans le fond (voir fig. à côté)
3. Vérifier si la conduite de déversement « A » (tuyau de déversement) est correctement installée (voir fig. à côté)
4. Mettez en marche le lave-vaisselle avec le bouton « ON/OFF » – sur le bouton apparaîtra un point rouge - cela signifie que l'appareil est sous tension.
5. La cuve du lave-vaisselle commence à se remplir d'eau (uniquement au premier démarrage de l'appareil, le chauffe-eau commence à se remplir en premier temps).
6. Lorsque la cuve est remplie, les thermoplongeurs de chauffe-eau s'allument, puis celles de la cuve – cela est indiqué par les voyants orange « BOILER/CHAUFFE-EAU » allumés pour le thermoplongeur de chauffe-eau et « TANK » pour le thermoplongeur de la cuve. La durée de chauffage est d'environ 30 - 40 min. Jusqu'à ce que les voyants de fonctionnement des thermoplongeurs ne s'éteignent pas, ne pas démarrer le cycle de lavage – l'eau n'est pas assez chaude.
7. Lorsque les deux voyants orange des thermoplongeurs s'éteignent, lever le capot – en ce moment, le voyant orange « DOOR » s'allume

ra – et insérer le panier avec la vaisselle (voir fig. à côté), fermer la porte de lave-vaisselle. Le cycle de lavage démarrera automatiquement après avoir abaissé le capot. Pendant le cycle de lavage, le voyant vert « PROGRAM/PROGRAMME » est allumé. L'allumage des voyants de thermoplongeurs « TANK » et/ou « BOILER/CHAUFFE-EAU » pendant le cycle de lavage est un phénomène normal et indique le fonctionnement d'un thermoplongeur donné.

8. Le cycle de lavage complet est de 2 minutes. Il consiste en 1 min. 40 s. de lavage essentiel à l'eau à + 62° et 20 s. de rinçage/échaudage à l'eau à +85°C.
9. Après la fin du cycle de lavage, le voyant «PROGRAM/PROGRAMME» s'éteint et le lave-vaisselle est prêt pour le cycle de lavage suivant.
10. Pour démarrer le cycle de lavage suivant, répétez les actions de l'étape 7 à l'étape 9.

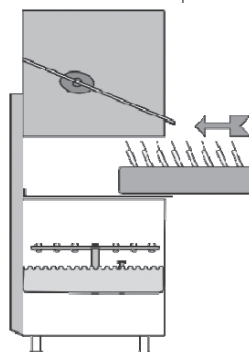

**ATTENTION: Il est recommandé de démarrer le cycle de lavage suivant lorsque les voyants des thermoplongeurs « TANK » et « BOILER/CHAUFFE-EAU » sont éteints.**

**ATTENTION: En cas de fermeture incorrecte du capot, le lave-vaisselle ne démarre pas, le voyant « DOOR » s'allume.**

Dans le lave-vaisselle à capot 230312, un élément supplémentaire de l'équipement du panneau de commande est un thermomètre eau dans le chauffe-eau et un thermomètre eau dans la cuve.

Si le lave-vaisselle fonctionne correctement, il devrait indiquer une température de +85°C pour le chauffe-eau et de 62°C pour la cuve.

FR



## Remarques générales pour tous les modèles de lave-vaisselle revolution

- L'extinction du voyant « TANK » indique que le lave-vaisselle est prêt.
- Avant d'insérer le panier, s'assurer que tous les résidus de nourriture ont été éliminés.
- Ajouter manuellement du produit de lavage liquide dans le distributeur, sauf si le lave-vaisselle est muni d'un distributeur de produit de lavage. Vérifier si le niveau de liquide de rinçage et de produit de lavage dans les réservoirs internes est suffisant.
- Après la fin du programme de lavage, le voyant « PROGRAM/PROGRAMME » s'éteint. Ouvrir la porte et sortir le panier avec la vaisselle propre.
- Laisser sécher.

S'il y a des tâches de saleté ou d'eau après le lavage, cela peut être dû à :

- une quantité de produit de lavage inadéquate,
- une teneur élevée en minéraux dans l'eau de rinçage,
- une quantité de liquide de rinçage inadéquate,
- un rangement incorrect de la vaisselle dans le panier,
- une faible pression d'eau pendant le rinçage,
- une basse température de l'eau pendant le rinçage,
- une obstruction ou installation incorrecte des filtres,
- l'eau sale dans la cuve et/ou dans le chauffe-eau.

## Mesures de sécurité

- Dans la porte du lave-vaisselle est installé un dispositif de protection qui interrompt le fonctionnement de l'appareil en cas de l'ouverture involontaire de la porte. Le moteur de la pompe est muni d'un dispositif thermique de protection

qui est mis en marche au démarrage et qui coupe l'alimentation de la pompe en cas de surtension.

- L'appareil est muni de fusibles qui coupent le courant en cas de surchauffe du chauffe-eau ou du distributeur.

## Autres informations importantes / consignes de sécurité

- Il est interdit de manipuler dans l'appareil. Le fabricant et le vendeur ne sont pas responsables des dommages éventuelles résultant d'une telle manipulation.
- Il en va de même pour une exploitation incorrecte de l'appareil ou une utilisation incorrecte.

- L'eau qui se trouve dans le lave-vaisselle n'est pas potable.
- Les opérations relatives au service, à l'entretien et à la réparation de l'appareil peuvent être effectuées uniquement par un personnel qualifié et connaissant le risque éventuel.

## Service courant

- Arrêter le lave-vaisselle avec le bouton ON/OFF et pour le lave-vaisselle à capot 230312 avec le bouton « POWER »



-  Arrêter le commutateur de courant mural principal en débranchant le lave-vaisselle de courant.
- Débrancher l'alimentation en eau en fermant la vanne de purge.

- Vider la cuve du lave-vaisselle en retirant la conduite de déversement « A » (tuyau de déversement) mais en laissant le filtre de la pompe « B ».

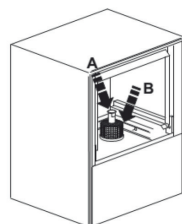



---

## Entretien / réparation

Le fonctionnement idéal et la sécurité de l'appareil sont possibles uniquement avec une exploitation correcte de l'appareil, conformément au manuel d'utilisation, au cahier des charges et aux conseils d'entretien et de nettoyage.

Cela concerne à la fois le respect des règles relatives à la sécurité des appareils et des réglementations en matière de santé et de sécurité.

**CONSEIL:** ment nécessaire de débrancher l'appareil de l'interrupteur principal / du fusible. L'appareil ne doit pas être aspergé d'eau, ni lavé avec un nettoyeur haute pression, car le contact des éléments électriques avec de l'eau peut nuire au bon fonctionnement de l'appareil et à la protection

contre électrocution (isolation).

Nous vous recommandons de conclure un contrat d'entretien pour tous les travaux d'entretien et de réparation avec un point de service agréé.

Tous les travaux / réparations effectués sur l'appareil doivent être notés par écrit avec la date et l'objet de la réparation, et la signature du technicien de service, et le nom de la société de service. On ne peut pas retirer aucune protection de l'appareil. Si le démontage des protections particulières est nécessaire par exemple, pour des raisons d'entretien ou de réparation, il est absolument nécessaire de les monter immédiatement après l'achèvement des travaux.

---

## Vidange du réservoir du lave-vaisselle de l'eau

- Débrancher le câble d'alimentation du lave-vaisselle.
- Vider la cuve du lave-vaisselle en retirant la conduite de déversement « A » (tuyau de déversement).
- Retirer le filtre de la pompe « B » et le nettoyer soigneusement avec l'eau.
- Rincer le réservoir pour enlever la saleté.

- Ensuite, ajuster les pièces dans l'ordre inverse.
- L'appareil ne peut pas être utilisé sans le filtre de pompe « B » car cela peut endommager la pompe de lavage.
- Lorsque l'appareil n'est pas utilisé, il est nécessaire d'entrebâiller ou d'ouvrir la porte (pour éviter la formation des odeurs désagréables).

FR

---

## Entretien et nettoyage courant

Il est nécessaire de démonter régulièrement les bras rotatifs de lavage et de rinçage, de les nettoyer soigneusement à l'eau courante et de les remettre

en place. Effectuer ces tâches avec prudence pour ne pas perdre des petits éléments et pour ne pas se blesser avec des éléments pointus du bras.

---

## Faire attention sur installation correcte des filtres et des bras de lavage et de rinçage.

- Ne pas nettoyer les tuyères des bras de lavage et de rinçage avec des outils tranchants.
- L'appareil peut être nettoyé avec de l'eau chaude et des produits traditionnels. Laver avec de l'eau et laisser sécher. Les éléments en acier inoxydable doivent être nettoyés avec des produits spécialisés, ne jamais utiliser de chiffons métalliques, des brosses, etc. Ne pas les laisser entrer en contact avec la surface parce que même un court contact peut provoquer la corrosion. On peut utiliser des brosses avec des poils en polymère ou naturels.
- Pour éviter les rayures, il est nécessaire de nettoyer la surface dans le sens du broissage. Ensuite, rincer abondamment à l'eau claire et sécher.

- Nous rappelons que la corrosion (rouille) sur les surfaces en acier inoxydable ne survient pas en soi, mais résulte plutôt de l'utilisation des produits de nettoyage inappropriés (par exemple, des produits de blanchiment ou des produits caustiques à base de chlore). Après une certaine période de fonctionnement, sur les parois internes du distributeur peuvent précipiter les dépôts de calcium (dus à la présence de particules minérales dans l'eau) qui peuvent affecter le bon fonctionnement de l'appareil. Pour cette raison, il est nécessaire d'éliminer les dépôts régulièrement.



## Pièces de rechange, accessoires

- Toutes les pièces de rechange doivent être commandées auprès du vendeur de l'appareil.
- En cas de prétentions ou de réclamations, il est nécessaire d'indiquer le modèle et le numéro de série de l'appareil. Ces données se trouvent sur la plaque signalétique.

PROBLÈME	CAUSE	SOLUTION
Le lave-vaisselle ne fonctionne pas correctement	Coupure du raccordement électrique	Vérifier le raccordement électrique
	L'appareil n'a pas été mis en marche	Allumer le commutateur
	L'interrupteur principal/ le fusible n'est pas allumé ou est endommagé	Vérifier l'interrupteur principal ou le fusible
	Le commutateur de l'appareil est endommagé	Contacter un service agréé ou un vendeur de l'appareil
	La vanne d'arrivée d'eau est endommagée	
	La porte n'est pas fermée	Fermer la porte
	L'approvisionnement en eau n'a pas été ouvert	Ouvrir la vanne d'alimentation en eau
L'appareil fonctionne mais le voyant ne s'allume pas	Le voyant endommagé	Remplacer le voyant
Le chauffe-eau ne chauffe pas	Le commutateur ou l'interrupteur principal ou le fusible n'est pas allumé	Vérifier le commutateur de l'appareil et l'interrupteur principal ou le fusible
	Le thermostat de protection de chauffe-eau endommagé	Contacter un service agréé
	Le fusible thermique 93°C de chauffe-eau endommagé	
	Le régulateur de la pression endommagé	Contacter un service agréé
	Le relais de chauffage de chauffe-eau endommagé	
	Le fusible de chauffe-eau surchauffé	Contacter un service agréé
Le chauffe-eau chauffe mais le voyant ne s'allume pas	Le voyant endommagé	Remplacer le voyant
Le chauffage de la cuve ne fonctionne pas	Le commutateur mural ou l'interrupteur principal ou le fusible n'est pas allumé	Allumer le commutateur approprié ou le fusible
	Le chauffage de chauffe-eau est allumé	Attendre que l'eau chauffe dans le chauffe-eau. L'eau dans la cuve se réchauffe automatiquement après le chauffe-eau.

Le fusible thermique 85°C est endommagé. Le fusible de distributeur surchauffé	Le commutateur du thermostat sur 60°C est endommagé	Contacter un distributeur agréé ou le fabricant.
	Le relais de chauffage de la chambre endommagé	
La cuve chauffe mais le voyant ne s'allume pas	Le voyant endommagé	Remplacer le voyant
Le moteur de la pompe ne fonctionne pas	L'interrupteur principal ou le fusible ne sont pas allumés. La porte n'est pas fermée.	Allumer l'interrupteur principal ou le fusible
		Fermer la porte
	Le relais principal est endommagé (si présent)	Contacter un service agréé
	Le moteur de la pompe est endommagé	
Le commutateur du programme est endommagé (si présent)		
Le moteur fonctionne mais la pompe ne se tourne pas	Il y a un objet coince dans le rotor de la pompe	Contacter un service agréé
	Après une période d'inactivité prolongée, le sel ou le produit de lavage a été lapidé	Tourner la vis à l'arrière du moteur jusqu'à ce qu'il se tourne librement
La vaisselle ne sèche pas	Manque de liquide de rinçage	Ajouter du produit
	Température de rinçage trop basse	Contacter un service agréé
	Le commutateur du programme est endommagé	
	Les bras de rinçage ne tournent pas	
	Déverrouiller le mouvement des bras de rinçage	

## Garantie

Tout vice ou toute défaillance entraînant un dysfonctionnement de l'appareil qui se déclare dans les 12 mois suivant la date de l'achat sera éliminé à titre gratuit ou l'appareil sera remplacé par un appareil nouveau si le premier a été dûment exploité et entretenu conformément aux termes de la notice d'exploitation et s'il n'a pas été indûment exploité ou de manière non conforme à sa destination. La présente stipulation ne porte pas de préjudice aux autres droits de l'utilisateur prévus par les dispositions légales. Dans le cas où l'appareil est donné à la réparation ou doit être remplacé

dans le cadre de la garantie, il y a lieu de spécifier le lieu et la date de l'achat de l'appareil et produire un justificatif nécessaire (par ex. facture ou ticket de caisse).

Conformément à notre politique d'amélioration permanente de nos produits, nous nous réservons le droit d'introduire sans avertissement préalable des modifications à l'appareil, à l'emballage et aux caractéristiques techniques précisées dans la documentation.



---

## Élimination et protection de l'environnement

En cas de retrait du produit de l'exploitation l'appareil ne peut pas être jeté avec d'autres déchets ménagers. L'utilisateur est responsable de la remise de l'équipement au point de collecte approprié pour l'équipement usagé. Le non-respect des dispositions ci-dessus peut entraîner les pénalités conformément à la réglementation applicable en matière d'élimination des déchets. La collecte sélective et le recyclage des équipements usagés contribuent à la conservation des ressources na-

turelles et assurent un recyclage sans danger pour la santé et l'environnement. Pour plus d'informations sur les endroits de collecte des équipements usagés pour le recyclage, contactez la société de collecte des déchets locale. Le producteur et l'importateur ne sont pas responsables du recyclage et du traitement des déchets d'une manière respectueuse de l'environnement directement et dans le système public.

Gentile cliente,

grazie per aver acquistato questo apparecchio Hendi. Ti invitiamo a leggere queste istruzioni per l'uso con attenzione prima di collegare l'apparecchio al fine di evitare danni dovuti a uso improprio. Ti invitiamo inoltre a prestare particolare attenzione alle precauzioni di sicurezza.

## Precauzioni di sicurezza

- L'uso scorretto e improprio dell'apparecchio possono danneggiare seriamente l'apparecchio e ferire gli utenti.
- Questo dispositivo è destinato esclusivamente per uso commerciale e non può essere utilizzato per uso domestico.
- L'apparecchio può essere utilizzato solo per lo scopo per cui è stato concepito e progettato. Il produttore non è responsabile di eventuali danni provocati da uso scorretto ed improprio.
- Tenere l'apparecchio e la spina elettrica lontani da acqua ed altri liquidi. Nel caso improbabile che l'apparecchio cada in acqua, staccare immediatamente la spina dalla presa e fare ispezionare l'apparecchio da un tecnico certificato. L'inosservanza delle presenti istruzioni può dare luogo a situazioni pericolose
- Non provare mai ad aprire l'involucro dell'apparecchio da soli.
- Non inserire oggetti nell'involucro dell'apparecchio.
- Non toccare la presa con le mani bagnate o umide.
- **Pericoli di scosse elettriche!** Non tentare di riparare l'apparecchio da solo. Eventuali difetti e malfunzionamenti devono essere rimossi solo da personale qualificato.
- **Non usare l'apparecchio danneggiato!** L'apparecchio difettoso deve essere immediatamente scollegato dalla rete e contattare il rivenditore.
- **Attenzione:** Non immergere parti elettriche in acqua o altri liquidi. Non mettere l'apparecchio sotto l'acqua corrente.
- Controllare regolarmente se la spina e il cavo di alimentazione non sono danneggiati. La spina o il cavo danneggiati trasmettere al servizio o alla persona qualificare per riparare, per evitare eventuali pericoli e lesioni.
- Assicurarsi che il cavo di alimentazione non è in contatto con oggetti appuntiti o caldi. Tenere il cavo lontano da fiamme libere. Per scollegare la spina dalla presa, tirare sempre la spina, mai il cavo.
- Proteggere il cavo di alimentazione (o di estensione) per la sconnessione accidentale dalla presa. Disporre il cavo in modo per evitare lo slittamento accidentale.
- Sorvegliare l'apparecchio continuamente durante l'uso.
- **Attenzione!** Se la spina è inserita nella presa, l'apparecchio è considerato come collegato.
- Prima di rimuovere la spina dalla presa, spegnere l'apparecchio!
- Non trasportare l'apparecchio tenendo il cavo di alimentazione.
- Non utilizzare qualsiasi accessorio che non è stato fornito con l'apparecchio.
- L'apparecchio deve essere collegato ad una presa con tensione e frequenza indicate sulla targhetta.

IT



- Inserire la spina nella presa situata in un punto facilmente accessibile in modo che in caso di guasto sia possibile scollegare immediatamente l'apparecchio. Per spegnere completamente l'apparecchio, scollegarlo dalla presa di corrente. Per questo staccare la spina che si trova sull'estremità del cavo di alimentazione.
- Prima di scollegare la spina, ricordarsi sempre di spegnere l'apparecchio!
- Non usare gli accessori non raccomandati dal produttore. L'uso di accessori non raccomandati può creare i rischi per l'utente e provocare i danni all'apparecchio. Usare unicamente solo pezzi ed accessori originali.
- L'installazione elettrica deve soddisfare le normative nazionali e locali applicabili. Questo apparecchio non è destinato all'uso da parte di persone (inclusi i bambini) con capacità fisiche, sensoriali o mentali ridotte, o senza esperienza e conoscenza.
- Non permettere ai bambini di utilizzare l'apparecchio.
- Tenere l'apparecchio con il cavo fuori dalla portata dei bambini.
- Non permettere ai bambini di giocare con l'apparecchio.
- Scollegare l'apparecchio dalla rete se esso deve essere lasciato incustodito e prima del montaggio, dello smontaggio o della pulizia.
- Non lasciare l'apparecchio incustodito durante l'utilizzazione.

---

## Norme di sicurezza speciali

- Non tirare mai l'apparecchio dal cavo di alimentazione.
- Non utilizzare qualsiasi mezzi supplementari ad eccezione di quei forniti con l'apparecchio.

IT

## Addolcitori d'acqua

-  **ATTENZIONE:** a tutti gli apparecchi che richiedono una connessione permanente alla rete di acqua (tra gli altri questo apparecchio) si deve collegare necessariamente un addolcitore addizionale per rimuovere composti di calcio e magnesio. L'addolcitore deve essere utilizzato secondo le istruzioni del produttore contenute nelle istruzioni dell'uso.
- **In assenza di collegamento dell'addolcitore o uso e / o rigenerazione errati, il distributore non accetterà reclami riguardanti le riparazioni derivanti dal calcare dell'apparecchio.**
- Si consiglia di utilizzare addolcitori della gamma di HENDI. Il rappresentante commerciale della società HENDI vi aiuterà a scegliere il modello giusto. Per una corretta rigenerazione di addolcitori consigliamo: Sale per addolcitori, sacco di 25 kg – codice: 231265

## Durezza dell'acqua

Gradi tedeschi (°dH)	Gradi francesi (°fH)	mmol/l	Gradi di Clark	Collegamento dell'addolcitore
superiore a 24	superiore a 40	superiore a 4,2	superiore a 28	Necessario
18 - 24	32 - 40	3,2 - 4,2	22 - 28	Necessario
12 - 18	19 - 32	2,1 - 3,2	13 - 22	Necessario
4 - 12	7 - 19	0,7 - 2,1	5 - 13	Necessario
inferiore a 4	inferiore a 7	inferiore a 0,7	inferiore a 5	Non richiesto

### Destinazione del dispositivo

- Il dispositivo è destinato all'uso professionale e deve essere utilizzato esclusivamente da personale qualificato.
- L'apparecchio è utilizzato per lavare stoviglie come vetro, tazze, piatti, posate. L'uso del dispositivo per qualsiasi altro scopo può causare danni o lesioni.
- L'uso del dispositivo per qualsiasi altro scopo sarà considerato un uso improprio. L'utente sarà l'unico responsabile per l'uso scorretto del dispositivo.

### Messa a terra

La vetrina è l'apparecchio della I classe di protezione e deve essere messa a terra. La messa a terra riduce il rischio di scosse elettriche grazie al cavo evacuante il corrente elettrico. L'apparecchio è do-

tato di un cavo con una messa a terra. Non inserire la spina nella presa di corrente se l'apparecchio non è stato correttamente installato o messo a terra.

### Preparazione prima del primo utilizzo

- Controllare se l'apparecchio non sia danneggiato. In caso di danni, contattare immediatamente il fornitore e NON utilizzare l'apparecchio.
- Rimuovere l'intero imballaggio e il film protettivo.
- Pulire l'apparecchio con acqua tiepida e un panno morbido.
- Se non diversamente specificato, posizionare l'apparecchio su una superficie piana e stabile.
- Prevedere uno spazio sufficiente attorno all'apparecchio per assicurare la ventilazione corretta dell'apparecchio.
- Posizionare l'apparecchio in tale modo per avere sempre un buon accesso alla spina.

### Istruzioni per l'installazione

#### Introduzione

- L'apparecchio soddisfa i requisiti di una cucina moderna e professionale.
- Leggere attentamente le istruzioni prima di utilizzare l'apparecchio.
- Questo manuale contiene importanti suggerimenti per la sicurezza e altre informazioni di base necessarie per l'avviamento e l'uso regolare dell'apparecchio.
- La persona responsabile per l'installazione, l'avviamento, la manutenzione e la riparazione della lavastoviglie deve leggere le istruzioni per l'utente o seguire la formazione di servizio organizzata presso la società HENDI Polska Sp. o.o. Questo è l'unico modo per garantire il corretto funzionamento dell'apparecchio e per evitare spese aggiuntive per le riparazioni.
- Conservare le istruzioni in un luogo sicuro per il futuro



## Vantaggi

Vantaggi della lavastoviglie:

- Realizzata in acciaio inossidabile 18/8 304
- Fabbricazione e i test effettuati dal punto di vista del funzionamento continuo
- Pulizia facile e semplice
- Non si blocca durante l'apertura o la chiusura della porta: facilità d'uso

## Installazione

- La lavastoviglie è fornita con tubi di ingresso e di uscita dell'acqua.
- Il collegamento all'impianto idraulico, alle fognature e alle installazioni elettriche può essere eseguito solo da un installatore autorizzato in con-

## Istruzioni per l'installazione

- Aprire l'imballaggio. Prima della configurazione dell'apparecchio controllare se non siano danni visibili dovuti al trasporto. In caso di dubbi, chiamare uno specialista per verificare (dal distributore autorizzato locale che ha venduto l'apparecchio).
- Collocare la lavastoviglie nell'area di installazione, vicino alla fonte d'acqua e all'alimentazione (il supporto deve essere sufficientemente stabile).
- Rimuovere il film protettivo che protegge l'involucro in acciaio della lavastoviglie dai graffi. Eventuali residui di adesivo devono essere accurata-

- Perfetto lavaggio di piatti e bicchieri (a seconda del modello)
- Inquinamento ambientale minore
- Servizio perfetto e amichevole; disponibilità di tutti i pezzi di ricambio
- Consumo di acqua ridotto

formità con le normative locali in vigore. Prima di collegare l'apparecchio, verificare che i dati relativi alla connessione iscritti sulla targhetta (tensione e carico) corrispondano ai parametri di rete.

mente rimossi. Non usare materiali che possono provocare i graffi. La mancata rimozione del film protettivo potrebbe portare ai problemi con la rimozione dell'adesivo del film dall'involucro in acciaio della lavastoviglie.

- L'apparecchio deve essere livellato. Eventuali deviazioni dal livello dovrebbero essere corrette con una livella.
- Dopo l'installazione e prima della messa in servizio, pulire accuratamente la lavastoviglie con un normale detergente.

## Collegamento alla rete di acqua

- **ATTENZIONE:** il collegamento alla rete idrica deve essere effettuato in conformità con le norme di sicurezza in vigore.
- **La lavastoviglie può essere collegata unicamente a un impianto di acqua fredda. \* (Se è necessaria una connessione alla rete di acqua calda, contattare il rivenditore).**
- Il tubo di alimentazione dell'acqua deve essere dotato di una valvola a sfera (unidirezionale) secondo DIN 1988.
- Risciacquare il tubo di alimentazione dell'acqua prima di collegare l'apparecchio.

- Il diametro interno minimo del tubo di ingresso dell'acqua deve essere di 16 mm e il collegamento al tubo deve essere di 3/4 di pollice.
- Tutte le flange del tubo devono essere fissate in modo permanente prima di mettere in funzione dell'apparecchio.
- La lavastoviglie può essere collegata solo a un addolcitore funzionante in modo corretto.
- **ATTENZIONE:** la pressione dell'acqua deve essere compresa tra 2 e 5 bar.

## Collegamento al sistema fognario

- Lo scarico dell'acqua è gravitazionale (flusso naturale). Il tubo di scarico deve essere collegato direttamente allo scarico principale, in cui viene

installato un sifone che elimina gli odori o direttamente al sistema di fognatura con un sifone.



- **ATTENZIONE:** il tubo di scarico non deve essere posizionato al di sopra di un livello determinato (designato per ciascun tipo di apparecchio) dal fondo del distributore della lavastoviglie. In caso

contrario l'acqua non verrà scaricata nel sistema fognario e potrebbe riversarsi sul pavimento attraverso la porta della lavastoviglie.

### Collegamento alla rete elettrica

- **ATTENZIONE:** tutte le operazioni elettriche devono essere eseguite esclusivamente da un centro di assistenza qualificato e autorizzato.
- La lavastoviglie funziona a una determinata tensione, a seconda del modello dell'apparecchio.
- La potenza fornita deve essere adattata ai parametri dell'apparecchio (la connessione elettrica deve essere effettuata solo da un servizio di assistenza autorizzato). Osservare le norme DIN, VDE, D100, le condizioni di collegamento EVU, le disposizioni ZH 1/37, capitolo 7.2, nonché le norme locali sulla prevenzione degli incidenti che sono in vigore.
- L'apparecchio deve essere collegato all'impianto elettrico tramite il cavo H07 RN-F.
- **ATTENZIONE:** dopo aver collegato la lavastoviglie all'alimentazione, **CONTROLLARE ASSOLUTAMENTE** il senso di rotazione della pompa. La direzione della pompa **DEVE ESSERE CONFORME** con la direzione della freccia sulla pompa. Qualsiasi riparazione risultante da una connessione errata sarà considerata come la riparazione non coperta dalla garanzia con qualsiasi conseguenza che ne risulta.

### Collegamento del cavo di protezione e di compensazione delle variazioni di tensione

- La sicurezza elettrica dell'apparecchio è garantita solo se è stato collegato e controllato un cavo di protezione. I requisiti pertinenti devono essere soddisfatti (vedere il punto 1.5).
- Inoltre, l'apparecchio deve disporre di un sistema di compensazione delle variazioni di tensione.
- Sul retro dell'apparecchio si trova una vite contrassegnata con "compensazione delle variazioni di tensione"
- Dopo il collegamento alla rete elettrica e il collegamento del cavo di protezione, verificare la compatibilità del sistema di compensazione delle variazioni di tensione e dei valori dell'isolamento con le norme DIN VDE.

### Specifiche tecniche

I dati tecnici dell'apparecchio necessario per il collegamento al supporto appropriato sono riportati sulla targhetta che si trova sull'involucro della lavastoviglie.

Numero del prodotto	230299	230305	230312	230220
Applicazione	Lavaggio di vetro, tazze con un'altezza massima di 290 mm	Lavaggio di stoviglie con altezza massima: 325 mm per il vetro e 335 mm per i piatti	Lavaggio di stoviglie con altezza massima: 395 mm per il vetro e 400 mm per i piatti	Lavaggio di stoviglie con altezza massima: 325 mm per il vetro e 335 mm per i piatti
Tensione e frequenza	230V~ 50 Hz	400V~ 50 Hz		230V~ 50 Hz
Consumo di energia	2800W	6600W	8600W	3600W
Classe di protezione	Classe I			
Coefficiente di tenuta	IPX4			
Quantità (pezzi)/Durata del ciclo di lavaggio (s.)	1/120	1/120	1/120	1/120
Peso netto (circa)	39kg	57kg	111kg	39kg
Dimensioni esterne	470x510x(altezza)710mm	570x600x(altezza)830mm	750x880x(altezza)1390/1830mm	570x600(+370)x(H)830mm

**Attenzione:** Le specifiche tecniche sono soggette a modifiche senza preavviso



## Istruzioni per l'utente

### Istruzioni per il funzionamento corrente della lavastoviglie

- L'apparecchio è destinato esclusivamente al lavaggio di stoviglie, tazze, bicchieri, piatti d'argento, ecc. (a seconda del modello).
- Prestare una particolare attenzione al posizionamento appropriato dei piatti nell'apparecchio.
- I piatti d'argento devono essere puliti dai residui di cibo se non vengano lavati immediatamente dopo l'uso (alcuni alimenti possono causare scolorimento e macchie).
- Non lavare nell'apparecchio le stoviglie che sono state a contatto con acidi, oli minerali, grassi, benzina o coloranti o solventi (prodotti chimici industriali).
- I set di cestini standard possono variare a seconda del modello di lavastoviglie.

### Preparazione delle stoviglie per il lavaggio

- Non lasciare che il cibo sia seccato sui piatti. Per evitare di ostruire i filtri e di sporcare rapidamente l'acqua di lavaggio si deve rimuovere i residui di cibo più grandi, chicchi o noccioli, bucce, stuz-

zicidenti ecc. prima di mettere le stoviglie nel cestello.

- Nel caso di residui di cibo sul vetro, raccomandiamo di ammollarlo o risciacquarlo.

### Riempimento del cestello

- Posizionare i bicchieri/i calici, le tazze, grandi piatti ecc. con l'apertura verso il basso in cestelli appropriati. Non caricare i piatti uno sopra l'altro.
- I bicchieri/i calici non devono toccarsi.
- Caricare le posate in un cestello adatto in plastica, con le maniglie verso il basso.
- I piatti d'argento possono essere posizionati liberamente su un cestello di plastica.
- Evitare di caricare troppo il cestello.
- I tubi di alimentazione in acqua non devono essere bloccati (piegate) o allungate.

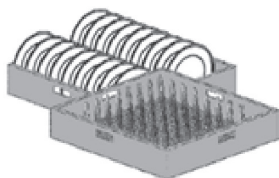

Posizionamento corretto dei piatti nei cestelli con i perni

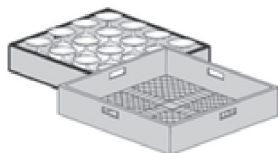

Posizionamento corretto del vetro nei cestelli aperti

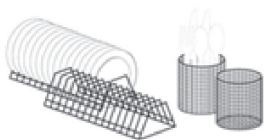

Posizionamento corretto dei piattini e delle posate

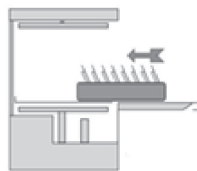

Inserimento corretto di cestelli carichi.

### Dosaggio manuale del detergente

- Utilizzare detergenti liquidi destinati solo per lavastoviglie da cucina.
- Raccomandiamo l'uso di un detergente e un brillantante dello stesso produttore.
- Si consiglia di utilizzare dosatori speciali per liquidi.

**ATTENZIONE:** non utilizzare detergenti per il lavaggio a mano.

- La dose corretta di detergente dipende dalla durezza dell'acqua e dal grado di sporco delle stoviglie. Osservare le istruzioni del produttore del detergente. Una quantità minore di detersivo può avere un effetto negativo sui risultati di lavaggio

e una quantità maggiore non significa risultati migliori ma un consumo maggiore e un inquinamento ambientale. Per determinare la dose ottimale di detergente, si consiglia di utilizzare un servizio specializzato.

### Dosatore del brillantante

- La lavastoviglie è dotata di un dosatore automatico di liquido brillantante e risciacquante (senza recipiente) a. Posizionare l'estremità del tubo flessibile contrassegnato con RINSE AID (BRILLANTANTE) in un recipiente esterno con un brillantante.
- Il dosatore è regolato dal produttore, l'impostazione predefinita significa il valore massimo – e può essere modificata a seconda della durezza dell'acqua, del grado di sporco delle stoviglie e del detergente usato - dopo l'installazione della lavastoviglie da un servizio di assistenza autorizzato.
- Ruotando la vite di regolazione verso destra si riduce il flusso (-) e verso sinistra si aumenta il flusso del brillantante (+). La regolazione può essere eseguita solo da un servizio di assistenza autorizzato.

- Prima di eseguire queste attività, è assolutamente necessario spegnere l'interruttore dell'apparecchio e tutti gli altri interruttori per interrompere il flusso o scollegare l'apparecchio dall'alimentazione.
- **RACCOMANDAZIONE:** Non usare il dosatore quando non c'è detergente nell'apparecchio, esso non aspirerà il prodotto. È necessario riempire la camera prima dell'installazione dell'apparecchio per consentire al dosatore il funzionamento corretto al primo lavaggio.
- Non usare prodotti caustici. L'inosservanza di questa raccomandazione provoca l'annullamento della garanzia.

## Funzionamento dei pannelli di controllo

### Avviamento del programma di lavaggio del vetro 230299 e dei piatti 230305

#### PANNELLO DELLA LAVASTOVIGLIE PER VETRO: 230299



#### PANNELLO DELLA LAVASTOVIGLIE PER PIATTI: 230305

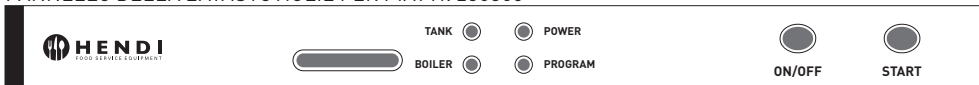

1. Aprire la valvola dell'acqua esterna principale e l'interruttore di sicurezza dell'alimentazione elettrica dedicato alla lavastoviglie.
2. Verificare che il filtro "B" della vasca della lavastoviglie è stato correttamente posizionato nella parte inferiore (vedere la fig. sotto)
3. Verificare che il tubo di troppo pieno "A" (condotto di troppo pieno) sia installata correttamente (vedere la figura sotto)
4. Accendere la lavastoviglie con il tasto "ON / OFF" - la spia verde "POWER" si accende - che significa che l'apparecchio è attivo.
5. La vasca della lavastoviglie inizia a riempirsi d'acqua (solo durante il primo avviamento della macchina, la caldaia inizia a riempirsi per prima).



6. Quando la vasca viene riempita, i riscaldatori della caldaia e della vasca si accendono - ciò è indicato dall'accensione delle spie arancioni "TANK" per il riscaldamento della vasca e "BOILER" per il riscaldamento della caldaia. Il tempo di riscaldamento è di circa 30-40 minuti. Fino allo spegnimento delle spie di funzionamento del riscaldatore, non attivare il ciclo di lavaggio - l'acqua non è abbastanza calda.
7. Quando le due spie arancione dei riscaldatori si spengono, inserire il cestello con le stoviglie, chiudere la porta della lavastoviglie e avviare il ciclo di lavaggio premendo il pulsante "START" per 5 secondi. Durante il ciclo di pulizia, la spia verde "PROGRAM" si accende. L'accensione delle spie di riscaldamento "TANK" e / o "BOILER" durante il ciclo di lavaggio è un fenomeno normale e indica il funzionamento di un determinato riscaldatore.
8. La durata del ciclo di lavaggio completo è di 2 minuti. Il ciclo si compone da 1 minuto e 40 secondi di lavaggio di base con acqua a +62°C e di 20 secondi di risciacquo / scottatura con acqua a +85°C.
9. Dopo il ciclo di pulizia, la spia "PROGRAM" si spegne e la lavastoviglie è pronta per il ciclo di lavaggio successivo.

10. Per avviare il ciclo di lavaggio successivo, ripetere i passaggi da 7 a 9.

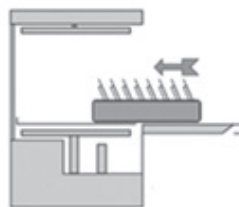
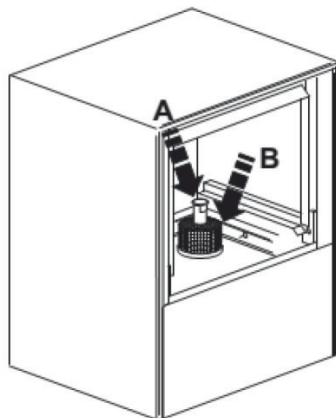

Inserimento corretto di cestelli caricati.

**ATTENZIONE:** Si consiglia di eseguire cicli di pulizia successivi quando le spie "TANK" e "BOILER" sono spente.

Nella lavastoviglie 230305, il termometro dell'acqua nella caldaia è un elemento aggiuntivo dell'apparecchiatura del pannello di controllo. Se la lavastoviglie

funziona correttamente, IL termometro dovrebbe indicare una temperatura di + 85° C (o superiore).

### Avviamento del programma di lavaggio dei piatti nella lavastoviglie a cappotta 230312



1. Aprire la valvola dell'acqua esterna principale e l'interruttore di sicurezza dell'alimentazione elettrica dedicato alla lavastoviglie.
2. Verificare che il filtro "B" della vasca della lavastoviglie è stato correttamente posizionato nella parte inferiore (vedere la fig. sotto)
3. Verificare che il tubo di troppo pieno "A" (condotto di troppo pieno) sia installata correttamente (vedere la figura sotto)
4. Accendere la lavastoviglie con il tasto "POWER" - un punto rosso appare sul pulsante - significa che l'apparecchio è attivo.
5. La vasca della lavastoviglie inizia a riempirsi d'acqua (solo durante il primo avviamento della macchina, la caldaia inizia a riempirsi per prima).

6. Quando la vasca viene riempita, i riscaldatori della caldaia e della vasca si accendono - ciò è indicato dall'accensione delle spie arancioni "TANK" per il riscaldamento della vasca e "BOILER" per il riscaldamento della caldaia. Il tempo di riscaldamento è di circa 40-50 min. Fino allo spegnimento delle spie di funzionamento del riscaldatore, non attivare il ciclo di lavaggio - l'acqua non è abbastanza calda.
7. Quando le due spie arancione dei riscaldatori si spengono sollevare la cappotta, la spia arancione "DOOR" si accende - e inserire il cestello con le stoviglie (vedere la figura sotto), chiudere la porta della lavastoviglie. Il ciclo di lavaggio si avvia automaticamente dopo aver abbassato la cappotta. Durante il ciclo di pulizia, la spia verde "PROGRAM" si accende. L'accensione delle spie di riscaldamento "TANK" e / o "BOILER" durante il ciclo di lavaggio è un fenomeno normale e indica il funzionamento di un determinato riscaldatore.
8. La durata del ciclo di lavaggio completo è di 2 minuti. Il ciclo si compone da 1 minuto e 40 secondi di lavaggio di base con acqua a +62°C e di 20 secondi di risciacquo / scottatura con acqua a +85°C.
9. Dopo il ciclo di pulizia, la spia "PROGRAM" si spegne e la lavastoviglie è pronta per il ciclo di lavaggio successivo.
10. Per avviare il ciclo di lavaggio successivo, ripetere i passaggi da 7 a 9.

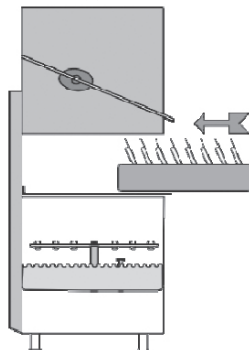

**ATTENZIONE:** Si consiglia di eseguire cicli di pulizia successivi quando le spie "TANK" e "BOILER" sono spente.

**ATTENZIONE:** In caso di chiusura scorretta della cappotta la lavastoviglie non si avvia e la spia "DOOR" si accende;

Nella lavastoviglie a cappotta 230312, il termometro dell'acqua nella caldaia e termometro dell'acqua nella vasca costituiscono un elemento aggiuntivo dell'apparecchiatura del pannello di controllo.

Se la lavastoviglie funziona correttamente, il termometro dovrebbe indicare una temperatura di + 85° C per la caldaia e 62° C per la vasca.

### Informazioni generali per tutti i modelli di lavastoviglie revolution

- Lo spegnimento della spia "TANK" indica che la lavastoviglie è pronta per il lavaggio.
- Prima di inserire il cestello, assicurarsi che tutti i residui di cibo siano stati rimossi.
- Aggiungere manualmente un detergente liquido al dosatore, a meno che la lavastoviglie sia dotata di un dosatore di detersivo. Controllare il livello sufficiente del brillantante e il detersivo nei recipienti interni.
- Dopo aver terminato il programma di lavaggio la spia "PROGRAM" si spegne. Aprire la porta e tirare fuori il cestello con i piatti.
- Lasciare asciugare.

Se ci sono macchie da sporco o acqua dopo il lavaggio, ciò può essere dovuto a:

- la quantità sbagliata di detersivo,
- un alto contenuto di minerali nell'acqua di risciacquo,
- la quantità insufficiente di brillantante
- il posizionamento non corretto dei piatti nel cestello,
- una bassa pressione dell'acqua durante il risciacquo,
- una bassa temperatura dell'acqua durante il risciacquo,
- l'ostruzione o installazione errata dei filtri
- l'acqua sporca nella vasca e / o nella caldaia



## Misure di sicurezza

- Nella porta della lavastoviglie è installato un dispositivo di sicurezza che interrompe il funzionamento dell'apparecchio in caso di apertura accidentale della porta. Il motore della pompa è dotato di una protezione termica che viene attiva

ta all'avviamento e che interrompe l'alimentazione della pompa in caso di sovratensione.

- L'apparecchio è dotato di fusibili che interrompono l'alimentazione in caso di surriscaldamento della caldaia o del dosatore.

## Altre informazioni importanti / suggerimenti sulla sicurezza

- Non effettuare qualsiasi modificazioni nell'apparecchio. Il produttore e il venditore non sono responsabili per eventuali danni derivanti da tali interferenze.
- Lo stesso vale per l'uso scorretto dell'apparecchio o per un uso improprio.

L'acqua nella lavastoviglie non è adatta da bere.

- Le operazioni relative all'utilizzo, alla manutenzione e alla riparazione dell'apparecchio possono essere eseguite solo da personale addestrato che conosce i possibili rischi.

## Funzionamento corrente

- Spegnerla lavastoviglie con il tasto ON/OFF e in caso di lavastoviglie a cappotta 231693 con il tasto "POWER")



ON/OFF



- Spegnerla l'interruttore di alimentazione principale sulla parete scollegando la lavastoviglie dall'alimentazione.
- Scollegare l'alimentazione in acqua chiudendo la valvola di alimentazione

- Svuotare la vasca della lavastoviglie rimuovendo il tubo di troppo pieno "A" (condotto di troppo pieno) ma lasciando il filtro della pompa "B".

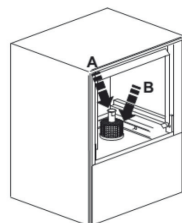

## Manutenzione / riparazione

Il lavoro e la sicurezza ideali dell'apparecchio sono possibili solo con l'uso corretto dell'apparecchio, in conformità con le istruzioni per l'uso, le specifiche e le istruzioni per la manutenzione e la pulizia.

Questo riguarda la conformità alle disposizioni relative alla sicurezza dei dispositivi nonché alle norme sulla salute e sulla sicurezza.

**RACCOMANDAZIONE:** Prima di pulire o di mantenere l'apparecchio è assolutamente necessario scollegare l'apparecchio dall'interruttore principale / fusibile. L'apparecchio non può essere risciacquato con acqua o lavato con pulitore a pressione perché il contatto di componenti elettrici con acqua può influire negativamente sul funzionamento dell'apparecchio e sulla protezione contro le scosse elettriche (isolamento).

Consigliamo di stipulare un contratto di manutenzione riguardante tutte le operazioni di manutenzione e di riparazione con un servizio di assistenza autorizzato.

Tutte le operazioni / le riparazioni eseguite sull'apparecchio devono essere registrate per iscritto precisando la data e l'oggetto della riparazione, e confermate dalla firma del tecnico dell'assistenza e dal nome della società di servizi.

Non rimuovere qualsiasi protezione dall'apparecchio. Se è necessario smontare singole protezioni, per esempio per la manutenzione o la riparazione, è necessario assolutamente reinstallarle immediatamente dopo il completamento dei lavori.

---

## **Svuotamento del recipiente della lavastoviglia dall'acqua**

- Spegnere l'alimentazione della lavastoviglie.
- Svuotare la vasca della lavastoviglie rimuovendo il tubo di troppo pieno "A" (condotto di troppo pieno).
- Rimuovere il filtro della pompa "B" e pulirlo accuratamente con acqua.
- Risciacquare il recipiente per rimuovere lo sporco.
- Quindi assemblare i componenti in ordine inverso.
- L'apparecchio non può essere utilizzato senza il filtro della pompa "B" poiché potrebbe danneggiare la pompa di lavaggio.
- Quando l'apparecchio non è in uso, lasciare la porta aperta o leggermente aperta (per evitare odori sgradevoli).

---

## **Manutenzione e pulizia quotidiana**

Smontare regolarmente i bracci rotanti di lavaggio e risciacquo, pulirli bene sotto l'acqua corrente e installarli nuovamente. Queste operazioni devono

essere eseguite in modo da non perdere piccoli elementi e non farsi male con elementi acuti del braccio.

## **Prestare attenzione all'installazione corretta dei filtri e dei bracci di lavaggio e di risciacquo!**

- Non pulire i fori dei bracci rotanti di lavaggio e risciacquo con utensili affilati.
- L'apparecchio può essere pulito con acqua calda e prodotti tradizionali. Pulire con acqua e lasciare asciugare. Gli elementi in acciaio inossidabile devono essere puliti con prodotti speciali, non usare mai panni in filo metallico, spazzole, ecc. Non permettere il contatto superficiale con essi, perché anche un contatto più corto può causare corrosione. È possibile usare pennello con setole di polimero o naturale.
- Inoltre, si deve pulire la superficie nella direzione della spazzolatura per evitare graffi. Quindi sciacquare abbondantemente con acqua pulita e asciugare.
- Vorremmo ricordarvi che la corrosione (ruggine) sulle superfici in acciaio inossidabile non si forma da sola, ma piuttosto è un risultato dell'uso di detergenti inadatti (ad es. sbiancanti o agenti caustici a base di cloro). Dopo un certo periodo di funzionamento, i depositi di calcio (dovuti alla presenza di particelle minerali nell'acqua) possono precipitare sulle pareti interne del dosatore e in conseguenza influire sul corretto funzionamento dell'apparecchio. Per questo motivo, è necessario rimuovere regolarmente i depositi.
- Si consiglia di ordinare questa operazione a un servizio di assistenza autorizzato.



## Pezzi di ricambio, accessori

- Tutti i pezzi di ricambio devono essere ordinati dal rivenditore dell'apparecchio. fornire le informazioni sul modello e il numero di serie dell'apparecchio. Questi dati possono essere trovati sulla targhetta.
- In caso di reclami o reclamazioni, è necessario

PROBLEMA	CAUSA	SOLUZIONE PROPOSTA
La lavastoviglie non funziona correttamente	La connessione elettrica interrotta	Controllare la connessione elettrica
	L'apparecchio non è stato acceso	Accendere l'interruttore
	L'interruttore principale / fusibile non è stato acceso o è difettoso	Controllare l'interruttore principale o il fusibile
	L'interruttore dell'apparecchio è difettoso	Contattare un servizio autorizzato o rivenditore dell'apparecchio
	La valvola di alimentazione in acqua è difettosa	
	La porta non è chiusa	Chiudere la porta
L'approvvigionamento di acqua non è stato aperto	Aprire la valvola di alimentazione in acqua	
L'apparecchio funziona ma la spia non si accende	La spia difettosa	Sostituire la spia
La caldaia non si riscalda	L'interruttore o l'interruttore principale o il fusibile non sono stati accesi	Controllare l'interruttore dell'apparecchio e l'interruttore principale o il fusibile
	Termostato di sicurezza della caldaia difettoso	Contattare un servizio autorizzato
	Fusibile termico 93°C della caldaia difettoso	
	Regolatore di pressione difettoso	Contattare un servizio autorizzato
	Relè di riscaldamento della caldaia difettoso	
Fusibile della caldaia bruciato	Contattare un servizio autorizzato	
La caldaia si scalda ma la spia non si accende	La spia difettosa	Sostituire la spia
Il riscaldamento della vasca non funziona	L'interruttore sulla parete o l'interruttore principale o il fusibile non sono stati accesi	Accendere l'interruttore o il fusibile appropriato
	Il riscaldamento della caldaia è attivo	Attendere che l'acqua si riscaldi nella caldaia. L'acqua nella vasca si riscalda automaticamente dopo la caldaia
Il fusibile termico 85°C è difettoso. Il fusibile dosatore bruciato.	L'interruttore del termostato 60°C è difettoso	Contattare un distributore o un produttore autorizzato
	Il relè di riscaldamento della camera difettoso	



LA vasca si riscalda ma la spia non si accende	La spia difettosa	Sostituire la spia
Il motore della pompa non funziona	L'interruttore principale o il fusibile non sono accesi. La porta non è chiusa.	Accendere l'interruttore principale o il fusibile
		Chiudere la porta.
	Il relè principale è difettoso	Contattare un servizio autorizzato.
	Il motore della pompa è difettoso	
L'interruttore del programma è difettoso (se presente).		
Il motore funziona ma la pompa non sta girando	C'è un oggetto bloccato nella girante della pompa	Contattare un servizio autorizzato.
	Dopo un periodo prolungato di inattività il sale o il detersivo sono stati induriti	Girare la vite sul retro del motore fino a farlo ruotare liberamente
I piatti non si asciugano	Mancanza di liquido brillantante e risciacquo	Riempire il liquido
	Temperatura di risciacquo troppo bassa	Contattare un servizio autorizzato
	L'interruttore del programma è difettoso	
	I bracci di risciacquo non ruotano.	
	Sbloccare il movimento dei bracci.	

## Garanzia

Qualsiasi difetto che influenza la funzionalità del dispositivo che compaia entro un anno dall'acquisto sarà corretto a titolo interamente gratuito o con la sostituzione del prodotto che è stato utilizzato e sottoposto a manutenzione corretta seguendo le istruzioni, senza alcuna violazione. I diritti legali del cliente non sono assolutamente modificati. Nel caso in cui l'intervento di manutenzione o sostitu-

zione sia previsto nel periodo di validità della garanzia, precisare dove e quando si è acquistato il prodotto, possibilmente allegando lo scontrino.

In linea con la nostra politica di sviluppo continuo dei prodotti, ci riserviamo il diritto di modificare il prodotto, l'imballo e le specifiche di documentazione, senza notifica alcuna.

## Smaltimento e protezione dell'ambiente

In caso di ritiro dell'apparecchiatura dal funzionamento il prodotto non può essere smaltito con altri rifiuti domestici. L'utente è responsabile della consegna dell'attrezzatura al punto di raccolta appropriato per l'attrezzatura usata. Il mancato rispetto delle disposizioni sopramenzionate può comportare l'imposizione di sanzioni in conformità con le normative vigenti in materia di smaltimento dei rifiuti. La raccolta e il riciclaggio selettivi di attrezzature usate contribuiscono alla conserva-

zione delle risorse naturali e garantiscono il riciclaggio in modo tale da non nuocere alla salute e all'ambiente. Per ulteriori informazioni sui luoghi di smaltimento delle apparecchiature usate per il riciclaggio, contattare la società locale di raccolta dei rifiuti. Il produttore e l'importatore non sono responsabili per il riciclaggio e il trattamento dei rifiuti in modo ecologico, sia direttamente che nel quadro del sistema pubblico.



Stimate client,

Vă mulțumim pentru achiziționarea acestui aparat HENDI. Vă rugăm să citiți cu atenție acest manual înainte de a conecta aparatul pentru evitarea defectării ca urmare a utilizării incorecte. Acordați o atenție deosebită regulilor de siguranță.

## Reguli de siguranță

- Operarea incorectă și utilizarea necorespunzătoare a aparatului poate cauza avaria grav a aparatului și poate cauza răni oamenilor.
- Aparatul este utilizat exclusiv în scopuri comerciale și nu trebuie folosit pentru uz casnic.
- Aparatul poate fi folosit doar în scopul pentru care a fost proiectat. Producătorul nu este răspunzător pentru orice avariere cauzată operării incorecte și a utilizării necorespunzătoare.
- Asigurați-vă că aparatul și ștecherul nu intră în contact cu apă sau alte lichide. În cazul în care aparatul este scăpat în apă, scoateți imediat ștecherul din priză și un tehnician autorizat trebuie să-l verifice. Dacă nu respectați aceste instrucțiuni, acest lucru poate cauza situații care vă pot pune viața în pericol.
- Nu încercați să deschideți singuri carcasa aparatului.
- Nu introduceți nici un fel de obiecte în carcasa aparatului.
- Nu atingeți ștecherul cu mâinile ude sau umede.
- **Pericol de electrocutare!** Nu încercați să reparați singur/ă aparatul. În cazul unei defecțiuni, reparațiile vor fi efectuate întotdeauna numai de personal calificat.
- **Nu utilizați niciodată un aparat defect!** Deconectați aparatul de la priza electrică și contactați distribuitorul în cazul unei defecțiuni.
- **Avertisment!** Nu scufundați părțile electrice ale aparatului în apă sau în alte lichide. Nu țineți niciodată aparatul sub jet de apă.
- Verificați în mod regulat ștecărul și cablul pentru a vă asigura că nu sunt deteriorate. În cazul în care ștecărul sau cablul de alimentare este deteriorat, acesta trebuie înlocuit de agentul de service sau de alt personal calificat similar pentru a evita orice pericol.
- Cablul nu trebuie să intre în contact cu obiecte ascuțite sau fierbinți și trebuie păstrat departe de foc. Pentru a scoate ștecărul din priză, trageți întotdeauna de ștecăr, nu de cablu.
- Asigurați-vă că nimeni nu poate trage din greșeală cablul (sau prelungitorul) și că nimeni nu se poate împiedica de el.
- Supravegheați întotdeauna aparatul atunci când este în funcțiune.
- Avertisment! Atât timp cât ștecărul este în priză, aparatul este conectat la sursa de electricitate.
- Oprii aparatul înainte de a scoate ștecărul din priză.
- Nu cărați niciodată aparatul ținându-l de cablu.
- Nu utilizați dispozitive suplimentare care nu sunt livrate împreună cu aparatul.
- Conectați aparatul doar la prize electrice cu intensitatea și frecvența electrice menționate pe eticheta aparatului.

RO



- Conectați cablul de alimentare la o priză electrică ușor accesibilă, astfel încât aparatul să poată fi deconectat imediat în caz de urgență. Scoateți cablul de alimentare din priza electrică pentru a opri complet aparatul. Utilizați cablul de alimentare ca dispozitiv de deconectare.
- Opriți întotdeauna aparatul înainte de a deconecta cablul de alimentare.
- Nu utilizați niciodată accesorii care nu sunt recomandate de către producător. Acestea pot reprezenta un risc de siguranță pentru utilizator și pot deteriora aparatul. Utilizați numai piese și accesorii originale.
- Acest aparat nu trebuie folosit de copii sau persoane care au capacități mentale, senzoriale sau fizice reduse, sau lipsă de experiență și cunoștințe.
- Acest aparat nu trebuie utilizat sub nicio formă de către copii.
- Nu țineți produsul și cablurile sale la îndemâna copiilor.
- Copiii nu trebuie să se joace cu acest produs.
- Deconectați întotdeauna aparatul de la sursa de alimentare în cazul în care este lăsat nesupravegheat, precum și înainte de asamblare, dezasamblare sau curățare.
- Nu lăsați niciodată aparatul nesupravegheat pe parcursul utilizării.

## Reguli specifice de siguranță

- Nu trageți niciodată de cablul de alimentare al aparatului.
- Nu aplicați alți agenți suplimentari decât cei furnizați împreună cu aparatul.

## Aparate de dedurizare a apei

-  **ATENȚIE:** toate aparatele care necesită conectarea permanentă la sistemul de alimentare cu apă (inclusiv acest aparat) trebuie să aibă atașat un dedurizator de apă pentru a îndepărta compușii de calciu și magneziu. Dedurizatorul trebuie utilizat în conformitate cu recomandările producătorului prevăzute în manualul de utilizare.
- **Dacă dedurizatorul nu este atașat sau este utilizat incorect și/sau regenerat, distribuitorul va respinge toate reclamațiile care implică reparații necesare ca urmare a acumulării de calcar în aparat.**
- Se recomandă utilizarea de dedurizatoare din gama largă oferită de HENDI. Adresați-vă reprezentantului de vânzări HENDI pentru asistență în alegerea modelului adecvat. Vă recomandăm următorii agenți pentru regenerarea corespunzătoare a dedurizatoarelor: Tablete de sare, saci de 25 kg - cod: 231265

Duritatea generală a apei				
°dGH	°fH	mmol/l	°e	Dedurizator de apă
peste 24	peste 40	peste 4,2	peste 28	Necesar
18 - 24	32 - 40	3,2 - 4,2	22 - 28	Necesar
12 - 18	19 - 32	2,1 - 3,2	13 - 22	Necesar
4 - 12	7 - 19	0,7 - 2,1	5 - 13	Necesar
sub 4	sub 7	sub 0,7	sub 5	Nu este necesar



---

## Destinația produsului

- Acesta este un aparat de uz profesional și poate fi utilizat numai de către personalul calificat.
- Acest aparat este destinat spălării veselei, cum ar fi pahare, căni, farfurii și tacâmuri. Orice altă utilizare poate provoca avariarea aparatului sau accidentarea persoanelor.
- Utilizarea aparatului în orice alt scop reprezintă o utilizare incorectă. Utilizatorul este singurul răspunzător de orice utilizare incorectă a aparatului.

---

## Instalația de împământare

Acest aparat este încadrat în clasa de protecție I și trebuie împământat. Împământarea reduce riscul electrocutării prin asigurarea unui fir de ieșire pentru curentul electric. Acest aparat este dotat cu

un cablu cu fir de împământare cu ștecăr cu împământare. Ștecărul trebuie conectat la o priză instalată corespunzător și împământată.

---

## Pregătire înainte de prima utilizare

- Verificați aparatul să nu prezinte defecte. În cazul în care descoperiți defecțiuni, contactați furnizorul dumneavoastră fără întârziere și NU utilizați aparatul.
- Îndepărtați întregul ambalaj și folia de protecție.
- Curățați aparatul cu apă caldă și o cârpă moale.
- Cu excepția cazului în care se recomandă altfel, amplasați aparatul pe o suprafață plană și stabilă.
- Asigurați suficient spațiu în jurul aparatului pentru a permite o ventilație corespunzătoare.
- Amplasați aparatul astfel încât să aveți întotdeauna acces ușor la ștecăr.

---

## Instrucțiuni de instalare

### Introducere

- Acest aparat respectă cerințele de gătit moderne și profesionale.
- Citiți cu atenție aceste instrucțiuni înainte de a utiliza acest aparat.
- În acest manual veți găsi toate indicațiile importante de siguranță, precum și alte informații esențiale necesare pentru pornirea corespunzătoare și funcționarea aparatului.
- Persoana care efectuează, în numele utilizatorului, instalarea, pornirea, întreținerea și repararea mașinii de spălat vase, trebuie să cunoască

- instrucțiunile de utilizare sau să fie instruit de departamentul de relații cu clienții. Aceasta este singura modalitate de a asigura funcționarea corectă a aparatului și de a evita cheltuielile suplimentare de reparație.
- Păstrați instrucțiunile într-un loc sigur pentru consultare ulterioară.
- Ca o condiție pentru orice obligație de service în garanție, clientul trebuie să completeze și să trimită Certificatul de Garanție companiei noastre în termen de 10 zile de la data cumpărării.

### Avantaje

Această mașină de spălat vase are următoarele avantaje:

- este produsă din oțel inoxidabil 18/8 304
- este fabricată și testată pentru o funcționare continuă.
- curățare ușoară și simplă
- fără blocare în timpul deschiderii și închiderii ușii: utilizare simplă
- spălare perfectă a farfuriilor și paharelor
- poluare redusă a mediului
- servicii excelente și prietenoase; toate piesele de schimb sunt disponibile
- consum redus de apă

## Installation suggestions

- Mașina de spălat vase este livrată cu furtunuri de admisie și de evacuare a apei.
- Conform construcției, racordarea mașinii la sursa de alimentare cu apă și energie electrică trebuie efectuată de un instalator autorizat și recunoscut

## Sugestii de instalare

- Deschideți ambalajul. Înainte de instalarea aparatului, verificați dacă există vreun defect exterior vizibil ca urmare a transportului. Dacă aveți orice îndoială, solicitați unui specialist să îl verifice (de la distribuitorul local autorizat care a vândut aparatul).
- Amplasați mașina de spălat vase în zona de instalare, în apropierea surselor de alimentare cu apă și energie electrică necesare (solul trebuie să fie suficient de stabil).
- Îndepărtați folia de protecție care protejează de zgârieturi carcasa din oțel a mașinii de spălat

la nivel local, prin păstrarea specificațiilor existente. Înainte de racordarea aparatului, verificați dacă datele de conectare de pe plăcuța de date (tensiunea și sarcina conectată) corespund rețelei de alimentare cu energie electrică.

vase. Orice reziduu de adeziv rămas trebuie îndepărtat cu grijă. Nu utilizați materiale abrazive. Dacă nu îndepărtați folia protectoare, îndepărtarea foliei adezive lipite de carcasa de oțel a mașinii de spălat vase poate fi dificilă.

- Aparatul trebuie amplasat în poziție orizontală. Eventualele înclinări trebuie corectate cu ajutorul unei nivele cu bulă de aer.
- După instalarea cu succes, mașina de spălat vase trebuie curățată bine cu un detergent convențional înainte de a fi pusă în funcțiune.

## Racordul la sursa de apă

- **ATENȚIE:** Racordul la sursa de alimentare cu apă trebuie efectuat în conformitate cu standardele actuale de siguranță.
- **Mașina de spălat vase poate fi racordată numai la sursa de alimentare cu apă rece. \* (În cazul în care doriți să o racordați la o sursă de alimentare cu apă caldă, vă rugăm să contactați compania noastră)**
- Furtunul de alimentare cu apă trebuie să aibă o supapă cu clapetă (supapă de reținere) conform DIN 1988.
- Furtunul/conducta de alimentare cu apă trebuie clătit/ă înainte de racordarea aparatului.

- Furtunul/conducta de alimentare cu apă trebuie să aibă un diametru interior minim de 16 mm și racordarea la furtun trebuie să fie de 3/4 țoli.
- Toate colierele furtunului trebuie reglate într-o poziție fixă înainte ca aparatul să fie pus în funcțiune.
- Mașina de spălat vase poate fi conectată numai la un dedurizator care funcționează bine
- **ATENȚIE:** Presiunea apei trebuie să fie între 2 și 5 bari.

## Racordul la scurgere

- Evacuarea se realizează prin forța gravitațională (flux natural). Furtunul de evacuare trebuie racordat fie direct la scurgerea principală - prevăzută cu o pipetă pentru mirosuri, fie apa curge direct într-un puț de scurgere în pământ, care are o pipetă pentru mirosuri.

- **ATENȚIE:** Furtunul de evacuare nu trebuie amplasat mai sus decât un nivel (astfel cum este specificat pentru fiecare tip de aparat) din partea inferioară a dozatorului mașinii de spălat vase.



## Racordul la rețeaua electrică

- **ATENȚIE:** Toate lucrările electrice trebuie efectuate de o persoană calificată și competentă.
- Mașina de spălat vase funcționează sub o tensiune specifică, în funcție de tipul mașinii de spălat vase.
- Trebuie să alimentați cu energie electrică în funcție de recepția electrică a aparatului (racordul electric trebuie efectuat de electricieni autorizați). Specificațiile trebuie îndeplinite în

conformitate cu părțile corespunzătoare din DIN, VDE, D100, termenii de racordare EVU, ZH 1/37, capitolul 7.2, precum și cu specificațiile actuale pentru prevenirea accidentelor.

- Respectiv, aparatul trebuie să fie racordat la o instalație electrică directă de alimentare cu electricitate prin intermediul unui cablu HO7 RN-F cu eliberare de sarcină a aparatului.

## Racordarea tubului de protecție și compensarea tensiunii

- Siguranța electrică a acestui aparat este asigurată numai dacă tubul de protecție a fost racordat și verificat corespunzător. În acest moment, specificațiile corespunzătoare trebuie îndeplinite (a se vedea punctul 1.5).
- În plus, aparatul trebuie să includă un sistem de compensare a tensiunii.

- Din acest motiv, partea din spate a aparatului are un șurub cu indicația „compensarea tensiunii”.
- După racordul electric, trebuie verificate acțiunea tubului de protecție, compensarea tensiunii și valoarea izolației în conformitate cu prevederile existente ale DIN VDE.

## Specificația tehnică

Puteți găsi datele tehnice ale fiecărui aparat pe eticheta adevzivă a mașinii de spălat vase.

Articol nr.	230299	230305	230312	230220
Destinația produsului	Spălarea de pahare, căni cu o înălțime maximă de 290 mm	Spălarea veselei de max. Înălțime: 325 mm pentru pahare și 335 mm pentru farfuri	Spălarea veselei de max. Înălțime: 395 mm pentru pahare și 400 mm pentru farfuri	Spălarea veselei de max. Înălțime: 325 mm pentru pahare și 335 mm pentru farfuri
Tensiune și frecvență de funcționare	230V- 50 Hz	400V- 50 Hz		230V- 50 Hz
Puterea nominală de intrare	2800W	6600W	8600W	3600W
Clasa de protecție	Clasa I			
Clasa de protecție contra apei	IPX4			
Cantitate (buc.)/Lungimea ciclului (ciclurilor) de spălare	1/120	1/120	1/120	1/120
Greutate netă (aprox.)	39kg	57kg	111kg	39kg
Dimensiuni	470x510x(H)710mm	570x600x(H)830mm	750x880x(H)1390/1830mm	570x600L+370x(H)830mm

**Observație:** Specificația tehnică poate fi modificată fără preaviz.

## Instrucțiuni de utilizare

### Instrucțiuni pentru utilizarea regulată a mașinii de spălat vase

- Aparatul este utilizat exclusiv pentru a curăța vasele, căni, paharele, tacâmurile etc. după folosirea lor în timpul prânzurilor/cinelor.
- Trebuie să acordați o atenție specială faptului că articolele care urmează să fie spălate sunt amplasate în mod adecvat pentru spălarea veselei.
- Tacâmurile trebuie curățate de resturile alimen-

tare în cazul în care nu sunt spălate imediat după masa de prânz / cină (colorare și pete din anumite produse alimentare).

- Nu spălați în acest aparat obiecte care au intrat în contact cu acizi, ulei mineral, grăsime, benzină sau coloranți și solvenți (substanțe chimice industriale).



## Pregătirea vaselor pentru spălare

- Nu lăsați reziduurile alimentare să se usuce pe vase. Pentru a evita blocarea filtrului, precum și murdăria rapidă a apei de curățare, trebuie să îndepărtați reziduurile mari de produse alimentare, sămburii de măslina, coaja de lămâie, scobitorile etc. înainte de a așeza vasele în coș.

## Umplerea coșului

- Puneți paharele, cănille, farfuriile mari etc. cu deschiderea orientată în jos în coșurile prevăzute. Nu le așezați unele peste altele.
- Paharele nu trebuie să se atingă unul de celălalt (deteriorarea paharului, pete ca urmare a contactului).
- Așezați tacâmurile în coșul corespunzător din material sintetic, cu mânerul orientat în jos.

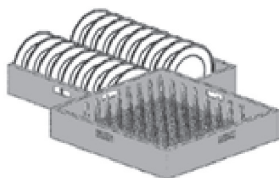

Introducerea corectă a farfuriilor în coșurile cu ace.

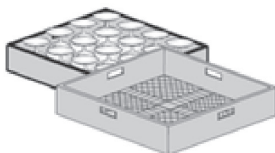

Introducerea corectă a paharelor în coșurile deschise.

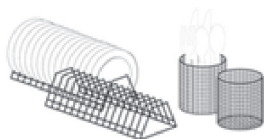

Introducerea corectă a farfuriilor și tacâmurilor

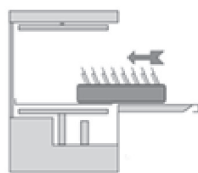

Introducerea corespunzătoare a coșurilor pline

## Încărcarea manuală a detergentului

- Detergentul care va fi utilizat trebuie să fie adecvat pentru mașinile de spălat vase. După ce temperatura de funcționare recomandată este stabilită, puteți pune detergentul direct în dozator.
- Dacă mașina de spălat vase are o pompă integrată de detergent, punem tubul elastic al pompei indicată ca DETERGENT în dozatorul de detergent.
- Utilizați exclusiv detergent cu efect de spumă puțină.
- Vă recomandăm să utilizați detergent și soluție de clătire de la același producător.

- Vă recomandăm să le lăsați în apă o perioadă de timp sau să clătiți obiectele din sticlă cu reziduuri de alimente uscate.

- Argintăria poate fi plasată liber pe coșul din plastic nivelat.
- În orice caz, evitați supraîncărcarea coșului.
- Furtunurile de alimentare cu apă trebuie să rămână libere (nu blocate sau întinse).

**ATENȚIE:** Nu utilizați detergent pentru spălare manuală.

- Dozajul corect de detergent depinde de duritatea apei și de cantitatea de murdărie de pe vase. Urmați informațiile de dozare ale producătorului detergentului.
- O cantitate mai mică de detergent afectează negativ rezultatul spălării, în timp ce o cantitate mai mare de detergent nu prezintă rezultate mai bune, ci mai degrabă un consum mai mare și po-



luarea mediului.

### Dozatorul de soluție de clătire

- Mașinile de spălat vase au un dozator automat pentru soluția de clătire. Puneți tubul elastic indicat ca „RINSE AID” („SOLUȚIE DE CLĂTIRE”) în compartimentul de depozitare.
  - Dozatorul este reglat de la sediul producătorului la valoarea sa maximă și poate fi reglat în mod corespunzător - în funcție de duritatea apei, cât de murdare sunt vasele și detergentul folosit - după instalarea cu succes a mașinii de spălat vase.
  - Dacă roțiți șurubul de reglaj în sensul acelor de ceasornic, debitul este redus (-), întorcându-l în sens invers acelor de ceasornic, debitul este mărit (+). Vă recomandăm să lăsați constructorul să îl ajusteze (sau personalul specializat al distribuitorului local autorizat care a vândut aparatul).
- Înainte de a efectua aceste lucrări, trebuie să opriți comutatorul aparatului sau să opriți comutatoarele corespunzătoare astfel încât să nu curgă curentul sau să opriți comutatorul de alimentare cu energie electrică.
  - **INDICAȚIE:** Dozatorul nu trebuie să funcționeze în timp ce este uscat deoarece își va pierde proprietățile de absorbție. Este necesar să umpleți compartimentul de depozitare înainte de instalarea aparatului, astfel încât dozatorul să funcționeze corect în timpul primei spălări.
  - Nu folosiți produse caustice. Dacă nu urmați această indicație, nu veți fi acoperit de garanție.

### Operarea panoului de comandă

#### Începerea programului de spălare în mașina de clătit pahare 230299 și mașina de spălat vase 230305

##### PANOU DE COMANDĂ PENTRU 230299



##### PANOU DE COMANDĂ PENTRU 230305

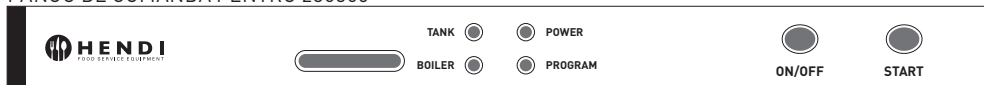

1. Deschideți supapa externă principală de comandă a apei și porniți comutatorul de siguranță dedicat mașinii de spălat căni.
2. Asigurați-vă că filtrul rezervorului „B” al mașinii de spălat căni a fost așezat corect în partea de jos (vezi figura de lângă).
3. Asigurați-vă că țeava de preaplin „A” (tubul de preaplin) a fost montată corect (vezi figura de lângă).
4. Porniți mașina de spălat căni apăsând butonul „ON / OFF” - se va aprinde indicatorul verde „POWER” - aceasta înseamnă că aparatul este pornit.
5. Rezervorul mașinii de spălat căni începe să se umple cu apă (la prima punere în funcțiune a aparatului, boilerul va începe să umple mai întâi).
6. Când rezervorul este plin, încălzitorul boilerului se va aprinde, urmat de încălzitorul rezervorului - acest lucru este semnalat prin aprinderea indicatoarelor portocalii „TANK” pentru încălzitorul rezervorului și indicatorul „BOILER” pentru încălzitorul boilerului. Timpul de încălzire este de aproximativ 30-40 de minute. Nu porniți ciclul de spălare până când indicatoarele încălzitorului nu se sting - apa nu va fi suficient de caldă.



- Când ambele indicatoare portocalii se sting, puneți raftul cu vase, închideți ușa mașinii de spălat și începeți ciclul de spălare apăsând și ținând apăsat butonul „START” timp de 5 secunde. În timpul ciclului de spălare, indicatorul verde „PROGRAM” va rămâne aprins. Dacă indicatorul „TANK” și/sau „BOILER” se aprinde în timpul ciclului de spălare, acesta este un eveniment normal și indică funcționarea încălzitorului.
- Ciclul complet de spălare durează 2 minute. Este compus din 1 min. 40 sec. din spălarea principală cu apă încălzită la + 62°C și 20 sec. de clătire/fierbere cu apă încălzită la + 85°C.
- La încheierea ciclului de spălare, indicatorul „PROGRAM” se va stinge și mașina de spălat câni este pregătită pentru un alt ciclu de spălare.
- Pentru a începe un alt ciclu de spălare, repetați pașii de la 7 la 9.

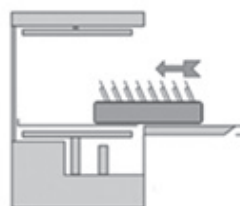
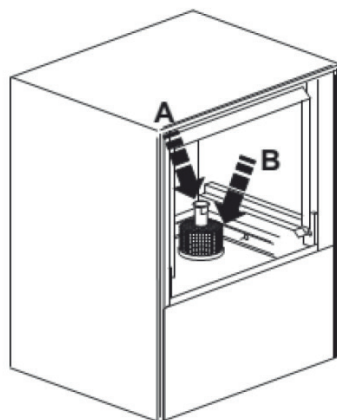

Introducerea corectă a coșurilor

**ATENȚIE: Se recomandă începerea ciclurilor de spălare ulterioare când indicatoarele „TANK” și „BOILER” sunt oprite.**

Mașina de spălat vase 230305 are o componentă suplimentară a panoului de comandă - un termometru pentru apa din cazan. Când mașina de spălat vase

funcționează corect, termometrul ar trebui să arate +85°C (sau mai mult).

### Începerea programului de spălare în mașina de spălat vase cu capotă 230312



- Deschideți supapa externă principală de comandă a apei și porniți comutatorul de siguranță dedicat mașinii de spălat câni.
- Asigurați-vă că filtrul rezervorului „B” al mașinii de spălat câni a fost așezat corect în partea de jos (vezi figura de lângă).
- Asigurați-vă că țeava de preaplin „A” (tubul de preaplin) a fost montată corect (vezi figura de lângă).
- Porniți mașina de spălat câni apăsând butonul „ON / OFF” - se va aprinde indicatorul verde „POWER” - aceasta înseamnă că aparatul este pornit.
- Rezervorul mașinii de spălat câni începe să se umple cu apă (la prima punere în funcțiune a aparatului, boilerul va începe să umple mai întâi).
- Când rezervorul este plin, încălzitorul boilerului se va aprinde, urmat de încălzitorul rezervorului - acest lucru este semnalat prin aprinderea indicatoarelor portocalii „TANK” pentru încălzitorul rezervorului și indicatorul „BOILER” pentru încălzitorul boilerului. Timpul de încălzire este de aproximativ 40-50 de minute. Nu porniți ciclul de spălare până când indicatoarele încălzitorului nu se sting - apa nu va fi suficient de caldă.



7. Când ambele indicatoare de încălzire portocalii se opresc, ridicați capota - atunci se va aprinde indicatorul portocaliu „DOOR” - și așezați raftul cu vase (vezi figura de lângă), închideți ușa mașinii de spălat vase. Ciclul de spălare va începe automat când capota este trasă în jos. În timpul ciclului de spălare, indicatorul verde „PROGRAM” va rămâne aprins. Dacă indicatorul „TANK” și/sau „BOILER” se aprinde în timpul ciclului de spălare, acesta este un eveniment normal și indică funcționarea încălzitorului.
8. Ciclul complet de spălare durează 2 minute. Este compus din 1 min. 40 sec. din spălarea principală cu apă încălzită la + 62°C și 20 sec. de clătire/fierbere cu apă încălzită la + 85°C.
9. La încheierea ciclului de spălare, indicatorul

„PROGRAM” se va stinge și mașina de spălat căni este pregătită pentru un alt ciclu de spălare.

10. Pentru a începe un alt ciclu de spălare, repetați pașii de la 7 la 9.

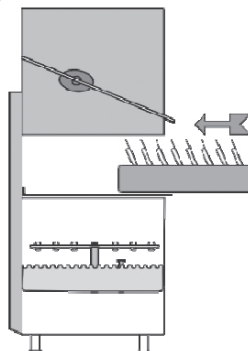

**ATENȚIE: Când capota nu este închisă corespunzător, mașina de spălat vase nu va porni; în schimb, indicatorul „DOOR” se va aprinde.**

Mașina de spălat vase cu glugă 230312 are componente suplimentare ale panoului de comandă - un termometru pentru apa din cazan și un termometru pentru apa din rezervor. Când mașina de spălat

vase funcționează corect, termometrul pentru apa din cazan ar trebui să arate +85°C, iar termometrul pentru apa din rezervor 62°C.

RO

### Observații generale privind toate modelele de mașini de spălat vase revolution

- Când indicatorul „TANK” se stinge, mașina de spălat vase este gata de spălare.
- Asigurați-vă că toate reziduurile alimentare sunt îndepărtate înainte de a introduce raftul.
- Adăugați manual detergent lichid în dozator, cu excepția cazului în mașina de spălat vase este dotată cu un dozator de detergent. Verificați dacă există soluție suficientă de strălucire și de clătire și detergent în rezervoarele interioare.
- Când programul de spălare se încheie, indicatorul „PROGRAM” se va stinge. Deschideți ușa și scoateți raftul cu vase curate.
- Lăsați să se usuce.

Dacă există urme de murdărie sau urme de apă după ciclul de spălare, acest lucru poate avea următoarele cauze:

- cantitate necorespunzătoare de detergent,
- conținutul mare de minerale din apa de clătire,
- cantitate insuficientă de soluție de strălucire și de clătire,
- aranjarea incorectă a vaselor pe raft,
- presiunea scăzută a apei în timpul clătirii,
- temperatura scăzută a apei în timpul clătirii,
- înfundarea sau montarea necorespunzătoare a filtrelor,
- apă murdară în rezervor și/sau boiler.

### Măsuri de siguranță

- Există un reglaj de siguranță la ușa care întrerupe funcționarea aparatului în timpul spălării, dacă ușa se deschide din greșeală. Există o protecție termică integrată în motorul pompei cu pornire automată, care întrerupe alimentarea cu energie a pompei, în caz de supraîncălzire.

- Există siguranțe fuzibile termice care întrerup alimentarea cu energie în cazul supraîncălzirii boilerului sau dozatorului.



## Alte indicații semnificative / Indicații de siguranță

- Producătorul nu este responsabil pentru eventualele daune rezultate în urma modificărilor.
- Acest lucru este valabil și în cazul în care aparatul este utilizat în orice alt scop cu excepția celui prevăzut, în caz de defecțiune sau utilizare necorespunzătoare.

Apa din interiorul mașinii de spălat vase nu este potabilă.

- Utilizarea, întreținerea și reparația mașinii de spălat vase trebuie efectuate numai de către persoane care cunosc aceste lucrări și sunt informate cu privire la posibilele riscuri.

## Lucrări zilnice

- Opriți comutatorul de funcționare  al aparatului 230312.



- Opriți comutatorul principal / siguranțele.
- Opriți robinetul de alimentare cu apă.

- Goliți mașina de spălat vase prin scoaterea țevii de preaplin „A” (tub de preaplin), lăsând însă filtrul pompei „B”.

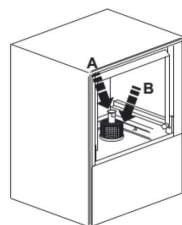

## Întreținere / Îngrijire / Reparare

Funcționarea perfectă și utilizarea sigură pot fi asigurate numai prin utilizarea corectă a aparatului, precum și prin respectarea instrucțiunilor de utilizare, a specificațiilor corespunzătoare și a indicațiilor de îngrijire și curățare.

Acest lucru se aplică atât respectării prevederilor legale privind siguranța aparatelor (GSG), cât și a specificațiilor existente ale ZH 1 și VBG privind prevenirea accidentelor.

**RECOMANDARE:** Înainte de a efectua lucrări de curățare sau de întreținere, aparatul nu trebuie să fie conectat la tensiune prin intermediul comutatorului principal / siguranței instalate. Aparatul nu trebuie niciodată pulverizat cu apă sau cu soluție de curățare cu presiune ridicată deoarece orice infiltrare a apei în elementele electrice poate afecta funcționarea regulată a aparatului, precum și

protecția împotriva șocurilor electrice (protecție izolantă).

Vă recomandăm să întocmiți un contract de întreținere relevant pentru toate lucrările de întreținere și reparații cu compania noastră (sau cu o echipă de service / atelier al unui distribuitor autorizat local care a vândut aparatul).

Toate lucrările / reparațiile efectuate la acest aparat trebuie raportate pe ultima pagină a instrucțiunilor de utilizare, împreună cu semnătura / denumirea companiei.

În mod esențial, nicio măsură de siguranță nu trebuie scoasă din funcțiune. Dacă este necesară dezasamblarea măsurilor individuale de siguranță, de exemplu, pentru lucrările de întreținere sau reparații, reasamblarea măsurilor de siguranță relevante trebuie efectuată imediat după finalizarea lucrărilor.

## Descărcarea apei din rezervorul (dozatorul) mașinii de spălat vase

- **OPRIȚI** alimentarea mașinii de spălat vase
- Goliți dozatorul de spălare îndepărtând furtunul de scurgere A.
- Scoateți filtrul B și curățați-l cu grijă cu apă.
- Clățiți compartimentul de spălare pentru a elimina reziduurile de murdărie.

- Apoi, reasamblați piesele în ordine inversă. Aparatul nu trebuie să funcționeze niciodată fără filtru.
- În timpul nefuncționării, ușa trebuie să rămână deschisă pe jumătate sau complet deschisă (pentru a evita mirosurile).

RO



## Lucrări de întreținere și curățare periodică

În mod regulat, trebuie să scoateți brațele rotative și sprinklerul, să le curățați cu atenție cu apă și să

repoziționați piesele în ordine inversă. Această activitate ar trebui efectuată cu mare grijă.

### Acordați atenție poziției corecte a filtrelor și a sprinklerului!

- Nu curățați injectoarele sprinklerului cu unelte sau obiecte ascuțite.
- Puteți curăța aparatul cu apă caldă și cu mijloace de curățare convenționale. Ștergeți cu apă și apoi lăsați să se usuce. Părțile din oțel inoxidabil trebuie tratate cu mijloace speciale pentru oțel și nu trebuie niciodată să le curățați cu sârmă de oțel, perie etc. De asemenea, nu trebuie să le lăsați niciodată să atingă suprafața, deoarece chiar și cel mai ușor contact cu suprafețele poate duce la formarea ruginii. Utilizați perii din plastic polimer sau perii naturale sau sârmă subțire.
- Aveți grijă ca mișcările să fie direcția de netezire, astfel încât să nu zgâriați suprafața. În cele din urmă, clătiți cu apă curată și uscați bine.
- Vă reamintim că corodarea (formarea ruginii) pe suprafețele din oțel inoxidabil nu se creează singură, ci mai degrabă ca urmare a utilizării unui produs de curățare necorespunzător (de exemplu, un produs de albire sau, în special, un produs de curățare caustică bazat pe clor). După o anumită perioadă de utilizare, sedimentele de calciu se formează în pereții interiori ai dozatorului (din cauza particulelor minerale din apă), ceea ce poate afecta funcționarea corectă a aparatului. Din acest motiv, este necesară înlăturarea regulată a formațiunilor de sare.
- Vă recomandăm ca această activitate (îndepărtarea formațiunilor de sare) să fie efectuată de către personal specializat (sau de către un distribuitor local autorizat care a vândut aparatul).

### Piese de schimb, accesorii și componente

- Toate piesele de schimb și componentele pot fi găsite la distribuitorul local autorizat care a vândut acest aparat sau direct la compania noastră.
- În cazul reclamațiilor sau plângerilor, trebuie să

raportați în mod obligatoriu modelul și numărul de serie al aparatului / mașinii. Acestea pot fi găsite pe eticheta care este atașată pe aparat.

PROBLEMĂ	CAUZĂ	SOLUȚIE
Mașina de spălat vase nu funcționează în mod corespunzător	Întreruperea conexiunii	Verificați conexiunea
	Nu ați pornit comutatorul aparatului	PORNIȚI comutatorul
	Comutatorul principal / sau siguranța nu a fost activat/ă / sau este defect/ă	Verificați comutatorul principal / sau siguranța
	Comutatorul aparatului este defect	Adresați-vă distribuitorul local autorizat care a vândut aparatul sau direct producătorului
	Supapa de admisie a apei este defectă	
	Ușa nu este închisă	Închideți ușa
Nu ați pornit alimentarea cu apă	Porniți alimentarea	
Aparatul funcționează, dar LED-ul comutatorului nu se aprinde	LED-ul este defect	Schimbați LED-ul

Încălzirea boilerului nu funcționează	Comutatorul sau comutatorul principal sau siguranța nu a fost activat/ă	Verificați comutatorul aparatului sau comutatorul principal sau siguranța
	Termostatul de siguranță al boilerului este defect	Adresați-vă distribuitorul local autorizat sau producătorului
	Siguranța termică 93°C a boilerului este defectă	
	Regulatorul de presiune este defect	Adresați-vă distribuitorul local autorizat sau producătorului
	Releul de „încălzire a boilerului” este defect	
	Siguranța boilerului este arsă	Adresați-vă distribuitorul local autorizat sau producătorului
Încălzirea boilerului funcționează dar LED-ul nu pornește	LED defect	Schimbați LED-ul
Încălzirea dozatorului nu funcționează	Comutatorul N1 al aparatului sau comutatorul principal sau siguranța nu a fost activat/ă	Activați comutatorul sau siguranța corespunzător(oare)
	Încălzirea boilerului este deschisă	Așteptați
Siguranța termică 85°C este defectă. Siguranța dozatorului este arsă	Comutatorul termostatului de încălzire de 60°C este defect	Adresați-vă distribuitorul local autorizat sau producătorului
	Releul de „încălzire a compartimentului” este defect	
Încălzirea dozatorului funcționează dar LED-ul nu pornește	LED defect	Schimbați LED-ul
Motorul pompei nu funcționează	Comutatorul principal sau siguranța nu este activat/ă. Ușa nu este închisă.	Activați comutatorul principal sau siguranța
		Închideți ușa
	Releul principal este defect	Adresați-vă distribuitorul local autorizat sau producătorului
	Motorul pompei este defect	
Comutatorul de selectare a programului este defect		
Motorul funcționează dar pompa nu se rotește	Un obiect a blocat aripa pompei	Adresați-vă distribuitorul local autorizat sau producătorului
	Sărurile sau detergentul s-au pietrificat în urma nefuncționării aparatului	Rotiți șurubul de pe partea din spate a motorului până când acesta se rotește liber
Articolele nu se usucă (vase, pahare etc.)	Compartimentul nu are soluție de uscare	Introduceți soluție de uscare în compartiment
	Supapa de uscare este defectă	Adresați-vă distribuitorul local autorizat sau producătorului
	Comutatorul programului este defect	
	Brațele de clătire nu se roteesc	
	Coșul nu se rotește	



---

## Garanție

Orice defecțiune care afectează funcționarea aparatului apărută la mai puțin de un an de la cumpărarea acestuia va fi remediată prin reparație sau înlocuire gratuită, cu condiția ca aparatul să fi fost folosit și întreținut conform instrucțiunilor nu să nu fi fost bruscat sau folosit necorespunzător în vreun fel. Drepturile dumneavoastră legale nu sunt afec-

tate. Dacă aparatul este în garanție, menționați când și de unde a fost cumpărat și includeți dovada cumpărării (de ex. chitanța).

Conform politicii noastre de dezvoltare continuă a produsului, ne rezervăm dreptul de a modifica produsul, ambalajul și documentația fără notificare.

---

## Eliminarea și mediul înconjurător

La dezafectarea aparatului, produsul nu trebuie aruncat împreună cu alte deșeuri menajere. În schimb, este responsabilitatea dumneavoastră să eliminați echipamentul uzat prin predarea acestuia la un punct de colectare desemnat. Nerespectarea acestei reguli poate fi penalizată în conformitate cu reglementările aplicabile privind eliminarea deșeurilor. Colectarea separată și reciclarea echipamentului dumneavoastră uzat la momentul debarasării contribuie la conservarea resurselor na-

turale și asigură realizarea reciclării într-un mod care protejează sănătatea ființelor umane și a mediului. Pentru informații suplimentare privind modul în care puteți preda deșeurile dumneavoastră în scopul reciclării, vă rugăm să contactați compania locală de colectare a deșeurilor. Producătorii și importatorii nu își asumă responsabilitatea cu privire la reciclarea, tratarea și eliminarea ecologică a deșeurilor, fie direct, fie prin intermediul unui sistem public.

Большое Вам спасибо за то, что Вы купили оборудование фирмы Hendi. Вам следует внимательно прочитать настоящую инструкцию пользователя во избежание повреждения машины в результате неправильной эксплуатации. Особенно рекомендуем ознакомиться с предупреждениями.

## Правила техники безопасности

- Неправильная эксплуатация и неподходящее использование агрегата может привести к его поломке и поранить оператора.
- Настоящее устройство предназначено исключительно для коммерческого использования и не должно использоваться в домашних условиях.
- Оборудование следует использовать точно по назначению. Производитель не несет ответственности за повреждения, вызванные неправильной эксплуатацией или неправильным обслуживанием оборудования.
- Оборудование и электрическую штепсельную вилку следует держать вдали от воды и прочих жидкостей. Если штепсельная вилка попадет в воду, ее следует тут же вытащить из розетки электропитания и обратиться в службу сертифицированного сервиса для проверки устройства. Несоблюдение данных указаний может повлечь за собой угрозу здоровью и жизни обслуживающего персонала.
- Нельзя снимать кожу без особого разрешения.
- Нельзя класть никаких посторонних предметов вовнутрь агрегата.
- Нельзя касаться мокрыми, или влажными руками штепсельной вилки.
- **Опасность поражения током!** Не следует самостоятельно чинить электроаппаратуру. Любые поломки и неисправности должны устраняться квалифицированным персоналом.
- **Никогда не следует пользоваться поврежденной электроаппаратурой.** Поврежденное устройство нужно отсоединить от электросети и обратиться к продавцу.
- **Предупреждение:** не следует погружать электрических деталей в воду, или иные жидкости. Не омыwać в струе воды.
- Регулярно проверять вилку и провод электропитания на предмет повреждений. Поврежденные вилку или провод передать для ремонта в сервисную точку, или обратиться к квалифицированному электрику во имя предотвращения опасности травм.
- Удостовериться, что провод электропитания не касается острых и горячих предметов; держать электропровод вдали от открытого огня. Для того, чтобы вынуть вилку из розетки всегда нужно тянуть за вилку, а не за электропровод.
- Защитить провод электропитания (удлинитель) от случайного выпадения из розетки. Электропровод прокладывать так, чтобы случайно не зацепиться за него.
- Непрестанно наблюдать за работающей электроаппаратурой.
- **Предупреждение!** Если вилка находится в розетке – это означает, что электроаппаратура считается подключенной к электропитанию.
- Перед тем, как вынуть вилку из розетки, электроаппаратуру следует выключить!
- Никогда нельзя переносить, передвигать электроаппаратуру держа за электропровод.



- Не использовать никаких деталей, аксессуаров, которые не поставляются вместе с этой электроаппаратурой.
- Электроаппаратуру следует подключать исключительно к розетке, в которой имеется напряжение и частоту, указанную на щитке электроаппаратуры.
- Вилку следует вставлять в розетку, расположенную в удобном и легкодоступном месте, так чтобы в случае аварии можно бы ее немедленно вынуть. Для полного обеспечения электроаппаратуры ее следует отсоединить от электропитания; для этого следует вынуть вилку, находящуюся на конце провода электропитания, из розетки.
- Перед тем, как вынуть вилку всегда следует помнить о том, чтобы сначала выключить электроаппаратуру!
- Не следует использовать детали, аксессуары, не рекомендуемые производителем данной электроаппаратуры, т.к. использование таких деталей, аксессуаров может создать для пользователя угрозу его здоровью и жизни, а также может привести к поломке электроаппаратуры. Следует всего использовать оригинальные детали, аксессуары.
- Без надлежащего контроля или предварительного обучения эксплуатации оборудования проводимого лицом, отвечающим за безопасную эксплуатацию, оборудованием не могут пользоваться ни дети, ни лица с ограниченными физическими, или психическими возможностями, ни лица, которые не обладают необходимым опытом работы и знаниями в данной области.
- Ни в коем случае нельзя допускать к использованию электроаппаратуры детей.
- Электроаппаратуру следует хранить в месте недоступном для детей.
- Нельзя разрешать детям использовать электроаппаратуру в качестве игрушки.
- Всегда электроаппаратуру следует отсоединить от электропитания, если оставляем ее без надзора, перед монтажом, демонтажем и чисткой.
- Нельзя оставлять работающую электроаппаратуру без надзора.

RU

## Особые правила безопасности

- Никогда не тяните устройство за шнур питания.
- Не используйте никакие дополнительные средства, кроме тех, которые поставляются с устройством.

## Умягчители воды

-  **ВНИМАНИЕ:** ко всем устройствам, требующим постоянного подключения к водопроводной сети (в том числе к данному устройству), обязательно должен быть подключен дополнительный умягчитель воды, удаляющий из неё соединения кальция и магния. Умягчитель воды следует использовать в соответствии с инструкциями производителя, содержащимися в руководстве по эксплуатации.
- **В случае отсутствия подключения умягчителя или его неправильного использования и/или регенерации, дистрибьютор не будет принимать жалобы, связанные с ремонтом, вызванным накипью устройства.**





- Рекомендуется использовать умягчители из обширного предложения HENDI. Торговый представитель компании HENDI поможет вам в выборе конкретной модели. Для правильной регенерации умягчителей мы рекомендуем: Соляные таблетки, мешок 25 кг - код: 231265

Жесткость воды

Немецкие градусы (°dH)	Французские градусы(°fH)	ммоль/л	Градусы Кларка (Clarka)	Подключение умягчителя
выше 24	выше 40	выше 4,2	выше 28	необходимо
18 - 24	32 - 40	3,2 - 4,2	22 - 28	необходимо
12 - 18	19 - 32	2,1 - 3,2	13 - 22	необходимо
4 - 12	7 - 19	0,7 - 2,1	5 - 13	необходимо
ниже 4	ниже 7	ниже 0,7	ниже 5	не требуется

### Назначение устройства

- Устройство предназначено для профессионального использования и должно эксплуатироваться только квалифицированным персоналом.
- Устройство используется для мытья посуды, такой как стекло, чашки, тарелки, столовые приборы. Использование устройства для любых других целей может привести к повреждению или травме тела.
- Использование устройства для любых других целей будет рассматриваться, как использование не по назначению. Пользователь будет нести исключительную ответственность за неправильное использование устройства.

### Монтаж заземления

Плита является устройством I класса защиты и должна быть заземлена. Заземление снижает риск поражения электрическим током за счет использования отводящего провода. Вилка

должна быть подключена к розетке переменного тока, которая надлежащим образом установлена и заземлена.

### Подготовка перед первым использованием

- Проверьте, не повреждено ли устройство. В случае любого повреждения, немедленно свяжитесь с вашим поставщиком и НЕ используйте устройство.
- Удалите всю упаковку и защитную пленку.
- Очистите устройство теплой водой и мягкой тканью.
- Если не указано иначе, поместите устройство на ровную и устойчивую поверхность.
- Обеспечьте достаточное пространство вокруг устройства для необходимой вентиляции.
- Установите устройство так, чтобы всегда иметь хороший доступ к вилке.



## Инструкция по установке

### Введение

- Устройство отвечает требованиям современной профессиональной кухни.
- Внимательно прочитайте руководство перед использованием устройства.
- Оно содержит важные советы по безопасности, а также другую основную информацию, необходимую для запуска и регулярного использования устройства.
- Лицо, ответственное за установку, запуск, об-

служивание и ремонт посудомоечной машины, должно прочитать руководство по эксплуатации или пройти обучение по обслуживанию в компании ООО HENDI Polska. Это единственный способ обеспечить правильную работу устройства и избежать дополнительных затрат на ремонт.

- Храните это руководство в надежном месте на будущее.

### Преимущества

Преимущества посудомоечной машины:

- изготовлена из нержавеющей стали 18/8 304,
- она создана и протестирована для непрерывной работы,
- легкая и простая очистка,
- не застревает при открытии и закрытии дверцы: простота использования

- идеальное мытье посуды и стекла (в зависимости от модели)
- меньшее загрязнение окружающей среды
- отличное и удобное обслуживание; наличие всех запчастей
- сниженное потребление воды.

### Установка

- Посудомоечная машина снабжена шлангами подвода и отвода воды.
- Подключение к водопроводным, канализационным и электрическим установкам может выполнять только сертифицированный установщик,

в соответствии с местными правилами. Перед подключением устройства убедитесь, что данные подключения на щитке (напряжение и нагрузка) соответствуют параметрам сети.

### Указания относительно установки

- Снимите упаковку. Перед настройкой устройства проверьте наличие видимых повреждений при транспортировке. Если сомневаетесь, пригласите специалиста для проверки (от местного авторизованного дистрибьютора, который продал устройство).
- Установите посудомоечную машину в свое место, рядом с необходимым источником воды и электропитания (основание должно быть достаточно устойчивым).
- Снимите защитную пленку, защищающую стальной корпус посудомоечной машины от царапин. Удалите осторожно возможные остатки

клея. Не пользуйтесь инструментом, который может поцарапать поверхность. Не удаление защитной пленки может привести к образованию липкой пленки, которую трудно удалить и она прилипнет к стальному корпусу посудомоечной машины.

- Устройство должно быть выровнено. Возможные отклонения от уровня должны быть исправлены с помощью ватерпаса.
- После успешной установки и перед вводом в эксплуатацию тщательно очистите посудомоечную машину обычным моющим средством.

## Подключение к водопроводу

- **ВНИМАНИЕ:** Подключение к водопроводу должно осуществляться в соответствии с действующими стандартами безопасности.
- **Посудомоечная машина может быть подключена только к установке холодной воды.\* (Если требуется подключение к горячей воде, обратитесь к вашему продавцу).**
- Заливной шланг должен быть оборудован шаровым клапаном (однонаправленным), соответствующим стандарту DIN 1988.
- Заливной шланг необходимо промыть перед подключением устройства.
- Минимальный внутренний диаметр заливного шланга должен составлять 16 мм, а подключение к шлангу должно быть 3/4 дюйма.
- Перед вводом устройства в эксплуатацию все фланцы шланга прочно укрепите.
- Посудомоечную машину можно подключить только с эффективно работающим умягчителем.
- **ВНИМАНИЕ:** Давление воды должно быть от 2 до 5 бар.

## Подключение к канализации

- Гравитационная канализация (естественный сток). Сливной шланг подключите непосредственно к основному сливу, в котором предусмотрен сифон, устраняющий неприятные запахи или напрямую в канализацию с сифоном.
- **ВНИМАНИЕ:** Сливной шланг не должен находиться выше определенного уровня (соответственного для каждого типа устройства) от дна дозатора для посудомоечной машины. В противном случае вода не будет стекать в канализацию и может пролиться на пол через дверцу посудомоечной машины.

## Подключение к электрической сети

- **ВНИМАНИЕ:** Все электрические работы должны выполняться только квалифицированным и авторизованным сервисным центром.
- Посудомоечная машина работает при определенном напряжении, в зависимости от модели устройства.
- Подаваемая мощность должна быть адаптирована к параметрам устройства (электрическое подключение должно выполняться только авторизованным сервисным центром). Должны соблюдаться стандарты DIN, VDE, D100, условия подключения EVU, положения ZH 1/37, раздел 7.2, а также действующие местные правила техники безопасности.
- Устройство должно быть подключено к электрической сети с помощью кабеля H07 RN-F.
- **ВНИМАНИЕ:** после подключения посудомоечной машины к источнику питания **ОБЯЗАТЕЛЬНО ПРОВЕРЬТЕ** направление вращения насоса. Направление насоса **ДОЛЖНО** **СООТВЕТСТВОВАТЬ** направлению стрелки, расположенной на насосе. Любой ремонт, вызванный неправильным подключением, будет рассматриваться как послегарантийный со всеми вытекающими последствиями.

## Подключение защитного проводника и компенсация изменений напряжения

- Электробезопасность устройства обеспечивается только при условии подключения и проверки защитного проводника. Здесь должны быть выполнены соответствующие требования (смотри п. 1.5).
- Кроме того, устройство должно иметь систему компенсации изменения напряжения.
- На задней панели устройства есть винт обозначенный, как «компенсация изменений напряжения».
- После подключения к электрической сети и подключения защитного проводника проверьте совместимость системы компенсации изменения напряжения и значения изоляции с нормативными документами DIN VDE.



## Технические характеристики

Технические данные устройства, необходимые для подключения к соответствующим носителям, находятся на щитке, расположенном на корпусе посудомоечной машины.

Номер продукта	230299	230305	230312	230220
Предназначение	Мытьё стекла, стаканов с максимальной высотой 290 мм	Мытьё столовых приборов с макс. высотой: 325 мм для стекла и 335 мм для тарелок	Мытьё столовых приборов с макс. высотой: 395 мм для стекла и 400 мм для тарелок	Мытьё столовых приборов с макс. высотой: 325 мм для стекла и 335 мм для тарелок
Рабочее напряжение и частота	230В~ 50 Гц	400В~ 50 Гц		230В~ 50 Гц
Расход потребляемой мощности	2800Вт	6600Вт	8600Вт	3600Вт
Степень защиты	I Класс			
Класс водонепроницаемости	IPX4			
Количество (шт.)/ Продолжительность цикла мытья (с.)	1/120	1/120	1/120	1/120
Вес нетто (прим.)	39кг	57кг	111кг	39кг
Размеры	470x510x(выс.)710мм	570x600x(выс.)830мм	750x880x (выс.)1390/1830мм	570x600(+370) x(выс)830мм

**Примечание.** Технические характеристики могут быть изменены без уведомления.

RU

## Инструкция по эксплуатации

### Инструкция по текущей эксплуатации посудомоечной машины

- Устройство предназначено только для мытья посуды, чашек, стаканов, серебряной посуды и т. д. (в зависимости от модели).
- Обратите особое внимание на правильное размещение посуды в устройстве.
- Серебряную посуду следует очистить от остатков пищи, если она не была вымыта сразу после использования (некоторые продукты могут вызвать обесцвечивание и появление пятен).
- Не мойте в устройстве посуду, которая имела контакт с кислотами, минеральными маслами, жирами, бензином, красителями или растворителями (промышленными химикатами).
- Стандартные наборы корзин могут отличаться в зависимости от модели посудомоечной машины.

### Подготовка посуды для мытья

- Не позволяйте, чтобы остатки еды засохли на посуде. Чтобы избежать засорения фильтров и быстрого загрязнения промывочной воды, удаляйте более крупные остатки пищи, семечки, шкурки, зубочистки и т.д. из посуды перед помещением их в корзину.
- В случае остатков пищи на стекле, мы рекомендуем вымачивание или ополаскивание.

### Заполнение корзины

- Стаканы / рюмки, чашки, большие тарелки и т.д. следует положить вверх дном в соответствующие корзины. Не ставьте посуду одну на другую.
- Стаканы / рюмки не должны соприкасаться.
- Положите столовые приборы в подходящую корзину из пластика, ручками вниз.



- Серебряную посуду можно свободно разложить на пластиковой корзине.
- Избегайте переполнения корзины.

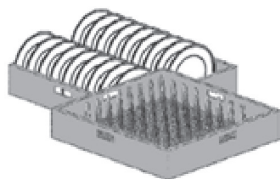

Правильное размещение тарелок в корзинах со штырями

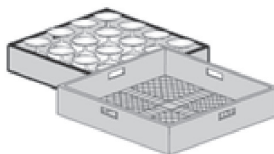

Правильное размещение стекла в открытых корзинах

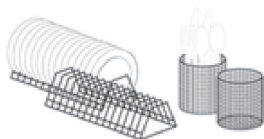

Правильное размещение подставок и столовых приборов

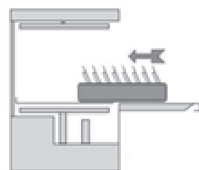

Правильное вложение полных корзин

### Ручное дозирование мощного средства

- Используйте жидкие моющие средства, предназначенные исключительно для гастрономических посудомоечных машин.
- Мы рекомендуем использовать моющее средство и ополаскиватель одного производителя.
- Рекомендуется использовать специализированные дозаторы моющих средств.

**ВНИМАНИЕ:** Нельзя использовать моющее средство, предназначенное для мытья посуды ручным способом.

### Дозатор ополаскивателя

- Посудомоечная машина оснащена автоматическим дозатором ополаскивателя (без контейнера). Поместите конец гибкого шланга с маркировкой RINSE AID (ОПОЛАСКИВАТЕЛЬ) во внешний контейнер с ополаскивателем.
- Дозатор регулируется производителем, максимальное значение установлено по умолчанию - его можно изменить в зависимости от жесткости воды, степени загрязнения посуды и используемого моющего средства - после того, как посудомоечная машина будет успешно установлена авторизованным сервисным центром.

- Правильная доза моющего средства зависит от жесткости воды и степени загрязнения посуды. Следуйте инструкциям производителя моющего средства.
- Меньшее количество моющего средства может отрицательно повлиять на результаты мытья, тогда как большее количество не означает лучших результатов, скорее более высокое потребление и загрязнение окружающей среды. Для определения оптимальной дозы моющего средства рекомендуется воспользоваться специализированным сервисом.

- Поворот регулировочного винта вправо уменьшает расход (-), а влево увеличивает расход ополаскивателя (+). Регулировку может выполнить только авторизованный сервисный центр.
- Перед выполнением этих действий необходимо обязательно отключить переключатель устройства и все остальные переключатели, чтобы отсечь подачу или отключить устройство от источника питания.

- **РЕКОМЕНДАЦИЯ:** Не используйте дозатор, если в устройстве нет моющего средства, он не будет всасывать продукт. Перед установ-



кой устройства необходимо заполнить камеру, чтобы дозатор работал правильно при первой мойке.

- Не используйте едкие продукты. Несоблюдение этой рекомендации аннулирует гарантию.

### Обслуживание панели управления

## Запуск программы мойки стекла в посудомоечной машине 230299 и посуду в машине 230305

### ПАНЕЛЬ МАШИНЫ ДЛЯ СТЕКЛА 230299



### ПАНЕЛЬ МАШИНЫ ДЛЯ ПОСУДЫ 230305

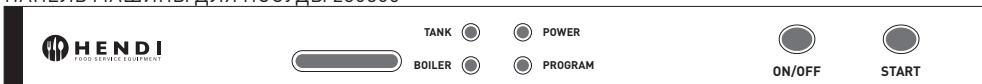

1. Откройте главный внешний водяной клапан и предохранительный выключатель электропитания, предназначенный для посудомоечной машины.
2. Убедитесь, что фильтр посудомоечной машины «В» правильно расположен в нижней части (см. рис. рядом)
3. Проверьте, правильно ли установлен заливной шланг «А» [заливная труба] (см. рис. рядом)
4. Включите посудомоечную машину кнопкой „ON/OFF” – загорится зеленый световой индикатор „POWER” – это означает, что устройство находится под напряжением.
5. Резервуар посудомоечной машины начинает наполняться водой [только при первом запуске машины, первым начинает заполняться бойлер].
6. Когда резервуар будет заполнен, включаются нагреватели бойлера, а потом резервуара – на это указывают загорающиеся оранжевые световые индикаторы „TANK” для нагревателя резервуара и „BOILER” для нагревателя бойлера. Время нагрева около 30-40 мин. Пока не погаснут индикаторы работы нагревателей, не включайте цикл мытья - вода недостаточно горячая.
7. Когда оба оранжевых индикатора обогревателей погаснут, вложите корзину с посудой, закройте дверцу посудомоечной машины и начните цикл мытья, нажимая кнопку „START” в течение 5 секунд. Во время цикла мойки горит зеленый индикатор „PROGRAM”. Заго-

вание индикаторов нагревателей „TANK” и/или „BOILER” во время цикла мытья является нормальным явлением и указывает на работу данного нагревателя.

8. Полный цикл мытья составляет 2 минуты. Он состоит из 1 мин. 40 с. основного мытья водой при темп. +62°C и 20 с. полоскания/ ошпаривания водой +85°C.
9. После окончания цикла мытья световой индикатор „PROGRAM” гаснет и посудомоечная машина готова к следующему циклу мойки.
10. Чтобы начать следующий цикл мойки, повторите шаги с 7 по 9.

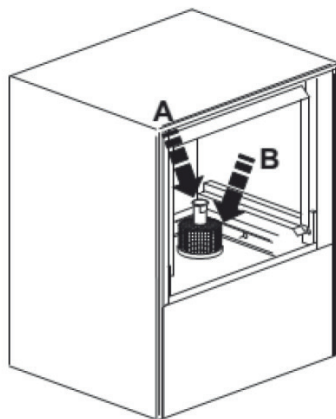

**ВНИМАНИЕ: Рекомендуется запускать последующие циклы мытья при выключенных индикаторах „TANK” и „BOILER”.**

В посудомоечной машине 230305 дополнительным элементом оборудования панели управления является термометр воды в бойлере. Если посудомоечная машина работает правильно, она должна указывать температуру + 85 ° С (или бо-

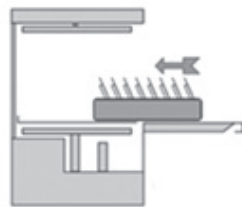

Правильное вложение полных корзин

**Запуск программы мойки в посудомоечной машине капотного типа 230312**



1. Откройте главный внешний водяной клапан и предохранительный выключатель электропитания, предназначенный для посудомоечной машины.
2. Убедитесь, что фильтр посудомоечной машины «В» правильно расположен в нижней части (см. рис. рядом).
3. Проверьте, правильно ли установлен заливной шланг «А» (заливная труба) (см. рис. рядом).
4. Включите посудомоечную машину кнопкой „POWER” – на кнопке появится красная точка – это означает, что устройство находится под напряжением.
5. Резервуар посудомоечной машины начинает наполняться водой (только при первом запуске машины, первым начинает заполняться бойлер).
6. Когда резервуар будет заполнен, включают нагреватели бойлера, а потом нагреватель резервуара – на это указывают загорающиеся оранжевые световые индикаторы „BOILER” для нагревателей бойлера и „TANK” для нагревателя резервуара. Время нагрева около 40-50 мин. Пока не погаснут индикаторы работы нагревателей, не включайте цикл мытья – вода недостаточно горячая.
7. Когда оба оранжевых индикатора обогревателей погаснут, поднимите капот – тогда загорится оранжевый индикатор „DOOR” – и вложите корзину с посудой (см. рис. рядом), закройте дверцу посудомоечной машины. Цикл мытья начнется автоматически, когда вы опустите капот. Во время цикла мытья горит зеленый индикатор „PROGRAM”. Загорание индикаторов нагревателей „TANK” и/или „BOILER” во время цикла мытья является нормальным явлением и указывает на работу данного нагревателя.
8. Полный цикл мытья составляет 2 минуты. Он состоит из 1 мин. 40 с. основного мытья водой при темп. +62°C и 20 с. полоскания/ошпаривания водой +85°C.
9. После окончания цикла мытья световой индикатор „PROGRAM” гаснет и посудомоечная машина готова к следующему циклу мойки.
10. Чтобы начать следующий цикл мойки, повторите шаги с 7 по 9.

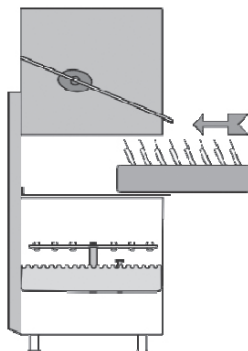

**ВНИМАНИЕ: Рекомендуется запускать последующие циклы мытья при выключенных индикаторах „TANK” и „BOILER”.**

**ВНИМАНИЕ: В случае неправильного закрытия капота посудомоечная машина не запускается, загорается световой индикатор „DOOR”.**



В посудомоечной машине капотного типа 231692 дополнительным элементом оборудования панели управления является термометр воды в бойлере и термометр воды в резервуаре. Если

посудомоечная машина работает правильно, она должна указывать температуру +85°C для бойлера и 62°C для резервуара.

### Общие замечания для всех моделей посудомоечных машин revolution

- Когда индикатор «TANK» гаснет, посудомоечная машина готова к работе.
- Перед тем, как вставить корзину, убедитесь, что все остатки пищи были удалены.
- Вручную добавьте жидкое моющее средство в дозатор, если только посудомоечная машина не оснащена дозатором моющего средства. Проверьте по уровню достаточно ли ополаскивателя и моющего средства во внутренних контейнерах.
- После завершения программы мытья индикатор „PROGRAM” гаснет. Откройте дверцу и достаньте корзину с чистой посудой.
- Дайте ей высохнуть.

Если после мытья остаются пятна от грязи или воды, это может быть результатом:

- неправильным количеством моющего средства,
- высокого содержания минеральных веществ в воде для полоскания,
- недостаточного количества ополаскивателя,
- неправильного размещения посуды в корзине,
- низкого давления воды при полоскании,
- низкой температуры воды при полоскании,
- засорения или неправильной установки фильтров
- грязной воды в резервуаре и / или бойлере

### Меры безопасности

- В дверце посудомоечной машины установлено защитное устройство, которое прерывает работу устройства в случае случайного открытия дверцы. Двигатель насоса оснащен тепловой защитой, активируемой при запуске, которая

отключает электропитание насоса в случае скачков напряжения.

- Устройство оснащено предохранителями, которые отключают питание в случае перегрева бойлера или дозатора.

### Другая важная информация / советы по безопасности

- Нельзя вмешиваться в работу устройства. Производитель и продавец не несут ответственности за любой ущерб, вызванный таким вмешательством.
- То же самое относится к неправильному использованию устройства или вопреки своему назначению.

Вода в посудомоечной машине не пригодна для питья.

- Операции, связанные с эксплуатацией, техническим обслуживанием и ремонтом устройства, могут выполняться только обученными лицами и ознакомленными с возможным риском.

### Текущее обслуживание

-  Выключите посудомоечную машину кнопкой ON/OFF, а посудомоечную машину капотного типа 230312 кнопкой „POWER”.



- Выключите сетевой выключатель, отсоединив посудомоечную машину от источника питания.
- Отключите подачу воды, перекрывая кран.

- Опорожните резервуар посудомоечной машины, вынимая заливной шланг „А” (заливную трубу), но оставляя фильтр насоса „В”.

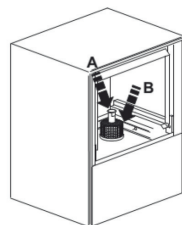



## Техническое обслуживание / ремонты

Идеальная работа и безопасность устройства возможны только при правильной эксплуатации устройства согласно руководству по эксплуатации, спецификации и инструкции по обслуживанию и чистке.

Это относится как к соблюдению положений, касающихся безопасности устройств, так и норм безопасности и гигиены труда.

**РЕКОМЕНДАЦИЯ:** Перед началом мытья или технического обслуживания, необходимо отсоединить устройство от главного выключателя / предохранителя. Устройство нельзя опрыскивать водой или мыть под давлением, потому что контакт электрических деталей с водой может отрицательно повлиять на работу устройства и

защиту от поражения электрическим током (изоляция).

Мы рекомендуем заключить договор на техническое обслуживание и ремонтные работы с авторизованным сервисным центром.

Все работы / ремонты, выполненные в устройстве должны быть записаны в письменной форме вместе с датой и предметом ремонта, а также подписью технического специалиста и названием сервисной компании.

Нельзя устранять какие-либо защиты с устройства. Если потребуется разобрать отдельные защитные устройства, например, для технического обслуживания или ремонта, их обязательно нужно будет собрать сразу же после окончания работ.

## Опорожнение резервуара посудомоечной машины от воды

- Отключите питание посудомоечной машины.
- Опорожните резервуар посудомоечной машины, вынимая заливной шланг „А“ (заливную трубу).
- Снимите фильтр насоса «В» и тщательно промойте его водой.
- Промойте резервуар, чтобы удалить грязь.
- Затем соберите детали в обратном порядке.
- Устройство нельзя эксплуатировать без фильтра насоса «В», так как это может повредить моющий насос.
- Когда устройство не используется, оставьте дверцу открытой или приоткрытой (чтобы избежать неприятных запахов).

## Текущее обслуживание и очистка

Следует регулярно разбирать вращающиеся моющие и ополаскивающие коромысла, тщательно очистить их под проточной водой и снова уста-

навливать. Эти действия выполняйте осторожно, чтобы не потерять какие-либо мелкие элементы и не пораниться об острые края коромысел.

## Обратите внимание на правильную сборку фильтров и моющих и ополаскивающих коромысел!

- Не чистите моющие и ополаскивающие сопла острым инструментом.
- Устройство можно чистить с использованием горячей воды и традиционных средств. Промыть водой и дать высохнуть. Элементы из нержавеющей стали следует чистить предназначенными для этого средствами, никогда не используйте проволочные губки, щетки и т.д. Не допускайте контакта поверхности с ними, потому что даже короткий контакт может вызвать коррозию. Можно использовать щетку с полимерной или натуральной щетиной. Кроме того, очищайте поверхность в направлении чистки, чтобы избежать царапин.
- Затем тщательно промойте чистой водой и осушите. Напоминаем, что коррозия (ржавчина) на поверхностях из нержавеющей стали не возникает сама по себе, скорее, это связано с использованием неподходящих чистящих средств (например, отбеливающих или едких веществ на основе хлора). После некоторого периода работы отложения кальция могут осесть на внутренних стенках дозатора (из-за присутствия минеральных частиц в воде), что может повлиять на правильную работу устройства. По этой причине необходимо регулярно удалять отложения.
- Мы рекомендуем заказать эту услугу в авторизованном сервисном центре.



## Запчасти, аксессуары

- Все запасные части необходимо заказывать у дилера устройства. зать модель и серийный номер устройства. Эти данные указаны на щитке.
- В случае претензий или жалоб необходимо ука-

ПРОБЛЕМА	ПРИЧИНА	РЕШЕНИЕ
Посудомоечная машина не работает должным образом	Перерыв подачи электроэнергии	Проверьте электрическое соединение
	Устройство не было включено	Включите выключатель
	Главный выключатель / предохранитель не включен или неисправен	Проверьте главный выключатель или предохранитель
	Выключатель устройства поврежден	Обратитесь в авторизованный сервис или к продавцу устройства
	Клапан подачи воды поврежден	
	Дверца не закрыта	Закройте дверцу
Не была открыта подача воды	Откройте кран подачи воды	
Устройство работает, но индикатор не загорается	Поврежден световой индикатор	Замените индикатор
Не нагревается бойлер	Не включен переключатель или главный выключатель, или предохранитель	Проверьте переключатель устройства, главный выключатель или предохранитель
	Поврежден термостат безопасности бойлера	Обратитесь в авторизованный сервисный центр
	Поврежден тепловой предохранитель 93°C бойлера	
	Поврежден регулятор давления	Обратитесь в авторизованный сервисный центр
	Повреждено реле нагрева бойлера	
Перегорел предохранитель бойлера	Обратитесь в авторизованный сервисный центр	
Бойлер нагревается, но световой индикатор не загорается	Поврежден индикатор	Заменить индикатор
Не работает нагревание резервуара	Настенный выключатель или главный выключатель, или предохранитель не были включены	Включите соответствующий выключатель или предохранитель
	Отопление бойлера включено	Подождите, пока вода в бойлере не нагреется. Вода в резервуаре автоматически нагревается после бойлера
Тепловой предохранитель 85°C поврежден. Перегорел предохранитель дозатора	Поврежден переключатель термостата на 60°C	Обратитесь в авторизованный сервисный центр, к дистрибьютору или производителю
	Повреждено реле обогрева камеры	



Резервуар нагревается, но световой индикатор не загорается	Поврежден индикатор	Заменить индикатор
Двигатель насоса не работает	Главный выключатель или предохранитель не включены. Дверца не закрыта.	Включите главный выключатель или предохранитель. Закройте дверцу
	Главное реле повреждено	Обратитесь в авторизованный сервисный центр.
	Двигатель насоса поврежден Переключатель программы поврежден (если имеется)	
Двигатель работает, насос не вращается	В роторе насоса застрял какой-то предмет	Обратитесь в авторизованный сервисный центр.
	После длительного периода бездействия устройства произошло окаменение соли или мощющего средства	Поворачивайте винт на задней части двигателя пока он не начнет свободно вращаться
Посуда не высыхает	Недостаток ополаскивателя	Добавить жидкость
	Слишком низкая температура полоскания	Обратитесь в авторизованный сервисный центр
	Переключатель программы поврежден	
	Ополаскивающие коромысла не вращаются	
Разблокировать движение ополаскивающих коромысел		

RU

## Гарантия

Любая неполадка или поломка, которая влечет за собой неправильную работу устройства, которая будет выявлена в течение первого года от даты покупки, будет устранена бесплатно, или же все устройство будет заменено новым, если оно эксплуатировалось и обслуживалось согласно инструкции по обслуживанию и не использовалось неправильно, или в разрез с назначением. Данное положение ни в коей мере не нарушает иных прав потребителя, изложенных в законо-

дательстве. В случае заявления устройства в ремонт или на замену в рамках гарантии, следует указать место и дату покупки устройства и приложить счет, или чековую квитанцию.

Согласно нашей политике совершенствования наших продуктов оставляем за собой право на ввод изменений в конструкцию, упаковку и в технические параметры, указываемые в технической документации без предупреждения.



---

## Утилизация и защита окружающей среды

В случае вывода оборудования из эксплуатации, продукт нельзя утилизировать вместе с другими бытовыми отходами. Пользователь несет ответственность за передачу оборудования в соответствующий пункт приёма техники бывшей в употреблении. Несоблюдение вышеуказанного положения может привести к наложению штрафов в соответствии с действующими правилами в отношении утилизации отходов. Селективный сбор и утилизация использованного оборудования способствуют сохранению природных

ресурсов и обеспечивают рециркуляцию таким образом, который не вреден для здоровья и окружающей среды. Для получения дополнительной информации о том, где можно отдать использованное оборудование для утилизации, обратитесь в местную компанию по сбору отходов. Производитель и импортер не несут ответственности за рециркуляцию и переработку отходов экологически безопасным способом, как непосредственно, так и в рамках государственной системы.

Αγαπητέ πελάτη,

Ευχαριστούμε που αγοράσατε αυτό το προϊόν HENDI. Διαβάστε προσεκτικά το παρόν εγχειρίδιο πριν συνδέσετε τη συσκευή, προκειμένου να προλάβετε πιθανή βλάβη που μπορεί να οφείλεται σε λανθασμένη χρήση. Διαβάστε ιδίως τους κανονισμούς ασφαλείας πολύ προσεκτικά.

## Κανονισμοί ασφαλείας

- Αυτή η συσκευή προορίζεται μόνο για επαγγελματική χρήση και δεν πρέπει να χρησιμοποιείται για οικιακή χρήση.
- Η συσκευή πρέπει να χρησιμοποιείται μόνο για τον σκοπό για τον οποίο προορίζεται και σχεδιάστηκε. Ο κατασκευαστής δεν ευθύνεται για τυχόν ζημιές που προκλήθηκαν από εσφαλμένη λειτουργία και ακατάλληλη χρήση.
- Κρατήστε τη συσκευή και το βύσμα μακριά από νερό και άλλα υγρά. Σε περίπτωση που η συσκευή πέσει μέσα σε νερό, αφαιρέστε αμέσως το βύσμα από την πρίζα και μην τη χρησιμοποιήσετε μέχρι να ελεγχθεί η συσκευή από πιστοποιημένο τεχνικό. Η μη τήρηση των οδηγιών ενδέχεται να προκαλέσει κίνδυνο προς τη ζωή.
- Μην επιχειρήσετε ποτέ να ανοίξετε μόνοι σας το περίβλημα της συσκευής.
- Μην εισάγετε αντικείμενα στο περίβλημα της συσκευής.
- Μην αγγίζετε το βύσμα με υγρά χέρια.
- Κίνδυνος ηλεκτροπληξίας! Μην επιχειρήσετε να επισκευάσετε μόνοι σας τη συσκευή. Σε περίπτωση δυσλειτουργίας, οι επισκευές πρέπει να διενεργούνται μόνο από εξειδικευμένο προσωπικό.
- Μην χρησιμοποιείτε ποτέ συσκευή με βλάβη! Σε περίπτωση βλάβης, αποσυνδέστε τη συσκευή από την πρίζα και επικοινωνήστε με τον πωλητή.
- Προειδοποίηση! Μην βυθίζετε τα ηλεκτρικά μέρη της συσκευής σε νερό ή άλλα υγρά. Μην βάζετε ποτέ τη συσκευή κάτω από τρεχούμενο νερό.
- Ελέγχετε τακτικά το βύσμα και το καλώδιο τροφοδοσίας για τυχόν ζημιές. Εάν το βύσμα ή το καλώδιο τροφοδοσίας είναι κατεστραμμένο, πρέπει να αντικατασταθεί από τεχνικό σέρβις ή εξειδικευμένα άτομα για την αποφυγή τυχόν κινδύνου ή τραυματισμού.
- Βεβαιωθείτε ότι το καλώδιο δεν έρχεται σε επαφή με αιχμηρά ή θερμά αντικείμενα και κρατήστε το μακριά από φωτιά. Για να βγάλετε το βύσμα από την πρίζα, να τραβάτε πάντα το βύσμα και όχι το καλώδιο.
- Βεβαιωθείτε ότι το καλώδιο (ή το καλώδιο επέκτασης) είναι τοποθετημένο έτσι ώστε να μην προκαλέσει κίνδυνο να σκοντάψει κανείς.
- Να προσέχετε πάντα τη συσκευή κατά τη χρήση.
- Προειδοποίηση! Όσο το βύσμα είναι στην πρίζα, η συσκευή είναι συνδεδεμένη στην πηγή τροφοδοσίας.
- Απενεργοποιήστε τη συσκευή πριν τραβήξετε το βύσμα από την πρίζα.
- Ποτέ μην μεταφέρετε τη συσκευή από το καλώδιο.
- Μην χρησιμοποιείτε συσκευές που δεν παρέχονται μαζί με τη συσκευή.
- Συνδέστε τη συσκευή μόνο σε ηλεκτρική πρίζα με τάση και συχνότητα που αναφέρονται στην ετικέτα της συσκευής.

GR



- Συνδέστε το βύσμα σε μια εύκολα προσβάσιμη ηλεκτρική πρίζα έτσι ώστε σε περίπτωση έκτακτης ανάγκης η συσκευή να μπορεί να αποσυνδεθεί αμέσως. Για να απενεργοποιήσετε πλήρως τη συσκευή, βγάλτε το βύσμα από την πρίζα.
- Απενεργοποιείτε πάντα τη συσκευή πριν αποσυνδέσετε το βύσμα.
- Μην χρησιμοποιείτε ποτέ εξαρτήματα διαφορετικά από αυτά που συνιστώνται από τον κατασκευαστή. Σε αντίθετη περίπτωση, μπορεί να δημιουργηθεί κίνδυνος για τον χρήστη και να προκληθεί ζημιά στη συσκευή. Χρησιμοποιείτε μόνο αυθεντικά εξαρτήματα και αξεσουάρ.
- Αυτή η συσκευή δεν προορίζεται για χρήση από άτομα (συμπεριλαμβανομένων παιδιών) με μειωμένες σωματικές, αισθητήριες ή διανοητικές ικανότητες ή με έλλειψη πείρας και γνώσης.
- Αυτή η συσκευή δεν πρέπει, σε καμία περίπτωση, να χρησιμοποιείται από παιδιά.
- Κρατήστε τη συσκευή και το καλώδιο μακριά από παιδιά.
- Να αποσυνδέετε πάντα τη συσκευή από το ρεύμα εάν αφήνεται χωρίς επιτήρηση ή δεν χρησιμοποιείται και πριν από εργασίες συναρμολόγησης, αποσυναρμολόγησης ή καθαρισμού.
- Μην αφήνετε ποτέ τη συσκευή χωρίς επιτήρηση ενώ βρίσκεται σε λειτουργία.

## Ειδικές οδηγίες ασφαλείας

- Μην τραβάτε ποτέ τη συσκευή από το καλώδιο.
- Μην χρησιμοποιείτε πρόσθετα μέσα, πέραν αυτών που παρέχονται με τη συσκευή.

GR

## Water softeners

-  **ΠΡΟΣΟΧΗ:** όλες οι συσκευές που απαιτούν συνεχή σύνδεση με το σύστημα παροχής νερού (συμπεριλαμβανομένης της παρούσας) πρέπει να χρησιμοποιούνται με πρόσθετο αποσκληρυντικό νερού προκειμένου να αφαιρούνται οι ενώσεις ασβεστίου και μαγνησίου. Το αποσκληρυντικό πρέπει να χρησιμοποιείται σύμφωνα με τις συστάσεις του κατασκευαστή, όπως ορίζονται στο εγχειρίδιο χρήσης.
- **Εάν το αποσκληρυντικό δεν εφαρμόζεται, δεν χρησιμοποιείται σωστά ή/και δεν ανεφοδιάζεται, ο διανομέας θα απορρίπτει κάθε καταγγελία σχετικά με απαιτούμενη επισκευή λόγω της συσσώρευσης αλάτων στη συσκευή.**
- Προτείνεται η χρήση αποσκληρυντικών από την πλούσια σειρά που παρέχει η HENDI. Ζητήστε βοήθεια από τον εκπρόσωπο πωλήσεων της HENDI σχετικά με την επιλογή του κατάλληλου μοντέλου. Προτείνουμε τη χρήση των παρακάτω μέσων για τον σωστό ανεφοδιασμό των αποσκληρυντικών: Ταμπλέτες αλάτων, συσκευασίες 25 κιλών - κωδικός: 231265



## Σκληρότητα νερού

°dGH	°fH	mmol/l	°e	Αποσκληρυντικό νερού
πάνω από 24	πάνω από 40	πάνω από 4,2	πάνω από 28	Απαραίτητο
18 - 24	32 - 40	3,2 - 4,2	22 - 28	Απαραίτητο
12 - 18	19 - 32	2,1 - 3,2	13 - 22	Απαραίτητο
4 - 12	7 - 19	0,7 - 2,1	5 - 13	Απαραίτητο
κάτω από 4	κάτω από 7	κάτω από 0,7	κάτω από 5	Δεν απαιτείται

### Προβλεπόμενη χρήση

- Η συσκευή προορίζεται για επαγγελματική χρήση και πρέπει να χρησιμοποιείται μόνο από ειδικευμένο προσωπικό.
- Αυτή η συσκευή προορίζεται για το πλύσιμο ποτηριών, κουπών, πιάτων και μαχαιροπίρουνων. Οποιαδήποτε άλλη χρήση μπορεί να προκαλέσει ζημιά στη συσκευή ή τραυματισμό.
- Η χρήση της συσκευής για οποιονδήποτε άλλο σκοπό θεωρείται εσφαλμένη. Ο χρήστης είναι αποκλειστικά υπεύθυνος για την μη κατάλληλη χρήση της συσκευής.

### Γείωση

Αυτή η συσκευή ταξινομείται στην κλάση προστασίας I και πρέπει να συνδέεται με γείωση προστασίας. Η γείωση μειώνει τον κίνδυνο ηλεκτροπληξίας παρέχοντας ένα καλώδιο διαφυγής για το ηλεκτρικό ρεύμα.

Αυτή η συσκευή είναι εξοπλισμένη με καλώδιο που φέρει καλώδιο γείωσης με βύσμα γείωσης. Το βύσμα πρέπει να είναι συνδεδεμένο σε σωστά τοποθετημένη και γειωμένη πρίζα.

### Προετοιμασία πριν από την πρώτη χρήση

- Ελέγξτε τη συσκευή για τυχόν ελαττώματα. Σε περίπτωση εντοπισμού ελαττωμάτων, επικοινωνήστε αμέσως με τον προμηθευτή σας και ΜΗΝ χρησιμοποιήσετε τη συσκευή.
- Αφαιρέστε όλο το υλικό συσκευασίας και την προστατευτική μεμβράνη.
- Καθαρίστε τη συσκευή με χλιαρό νερό και ένα μαλακό πανί.
- Εκτός εάν συνιστάται διαφορετικό, τοποθετήστε τη συσκευή σε μια επίπεδη και σταθερή επιφάνεια.
- Αφήστε αρκετό χώρο γύρω από τη συσκευή για επαρκή αερισμό.
- Τοποθετήστε τη συσκευή με τέτοιο τρόπο ώστε να έχετε πάντα εύκολη πρόσβαση στο βύσμα.

### Οδηγίες εγκατάστασης

#### Εισαγωγή

- Η συσκευή ανταποκρίνεται στις ανάγκες της σύγχρονης επαγγελματικής μαγειρικής.
- Διαβάστε προσεκτικά τις οδηγίες πριν χρησιμοποιήσετε τη συσκευή.
- Στο παρόν εγχειρίδιο θα βρείτε όλες τις σημαντικές ενδείξεις ασφαλείας, καθώς και άλλες βασικές πληροφορίες που απαιτούνται για την κατάλληλη εκκίνηση και λειτουργία της συσκευής.
- Το άτομο που αναλαμβάνει, για λογαριασμό του χρήστη, την εγκατάσταση, την εκκίνηση, τη συντήρηση και την επισκευή του πλυντηρίου πιάτων, πρέπει να είναι εξοικειωμένο με τις οδηγίες χρήσης ή να έχει λάβει εκπαίδευση από το τμήμα εξυπηρέτησης πελατών μας. Αυτός είναι ο μόνος τρόπος για να διασφαλιστεί η σωστή λειτουργία της συσκευής και να αποφευχθούν επιπλέον έξοδα επισκευής.
- Διατηρήστε αυτές τις οδηγίες σε ασφαλές μέρος για μελλοντική αναφορά.
- Ως προϋπόθεση για οποιαδήποτε υποχρέωση σέρβις βάσει της εγγύησης, ο πελάτης θα πρέπει να συμπληρώσει και να αποστείλει το Πιστοποιητικό εγγύησης στην εταιρεία μας, εντός 10 ημερών από την ημερομηνία αγοράς.



## Πλεονεκτήματα

Αυτό το πλυντήριο πιάτων έχει τα ακόλουθα πλεονεκτήματα:

- είναι κατασκευασμένο από ανοξείδωτο ατσάλι 18/8 304
- έχει κατασκευαστεί και ελεγχθεί για συνεχή λειτουργία
- είναι εύκολο στον καθαρισμό

## Εγκατάσταση

- Το πλυντήριο πιάτων παραδίδεται με σωλίνες παροχής και αποστράγγισης νερού.
- Σύμφωνα με την κατασκευή, η σύνδεση της συσκευής με το σύστημα παροχής νερού και ηλεκτρικής τροφοδοσίας πρέπει να εκτελείται από εξουσιοδοτημένο και τοπικά αναγνωρισμένο τεχνικό εγκατά-

## Οδηγίες εγκατάστασης

- Ανοίξτε τη συσκευασία. Πριν από τη ρύθμιση της συσκευής, ελέγξτε για τυχόν ορατές ζημιές που σφειλονται στη μεταφορά. Σε περίπτωση αμφιβολιών, καλέστε έναν ειδικό για να την ελέγξει (από τον εξουσιοδοτημένο τοπικό αντιπρόσωπο από τον οποίο αγοράσατε τη συσκευή).
- Τοποθετήστε το πλυντήριο πιάτων στον χώρο εγκατάστασης, κοντά στα συστήματα παροχής νερού και ηλεκτρικής τροφοδοσίας (το δάπεδο πρέπει να είναι αρκετά σταθερό).
- Αφαιρέστε το προστατευτικό υλικό που προστατεύει το χαλύβδινο περίβλημα του πλυντηρίου πιάτων

- δεν προκαλείται εμπλοκή στο άνοιγμα και το κλείσιμο της πόρτας: απλή χρήση
- άψογη πλύση πιάτων και ποτηριών
- χαμηλότερη περιβαλλοντική μόλυνση
- εξαιρετικό και φιλικό σέρβις, διαθεσιμότητα όλων των ανταλλακτικών
- μειωμένη κατανάλωση νερού

στασης τρώντας τις υφιστάμενες προδιαγραφές. Πριν από τη σύνδεση της συσκευής, βεβαιωθείτε ότι τα στοιχεία σύνδεσης στην πλάκα δεδομένων (τάση και συνδεδεμένο φορτίο) αντιστοιχούν με την ηλεκτρική παροχή.

από αμυχές. Τυχόν κολλητική ουσία που απομένει θα πρέπει να αφαιρείται προσεκτικά. Μην χρησιμοποιείτε τριπτικά υλικά. Εάν δεν αφαιρέσετε το προστατευτικό υλικό, μπορεί να είναι δύσκολη η αφαίρεση της κόλλας από το χαλύβδινο περίβλημα του πλυντηρίου πιάτων.

- Η συσκευή πρέπει να τοποθετηθεί σε οριζόντια θέση. Πιθανές κλίσεις πρέπει να διορθώνονται, χρησιμοποιώντας αλφάδι.
- Μετά την εγκατάσταση και πριν τη θέση σε λειτουργία, το πλυντήριο πιάτων πρέπει να καθαριστεί προσεκτικά με συμβατικό απορρυπαντικό.

## Σύνδεση στο σύστημα παροχής νερού

- **ΠΡΟΣΟΧΗ:** Η σύνδεση με το σύστημα παροχής νερού πρέπει να συμμορφώνεται με τα ισχύοντα πρότυπα ασφαλείας.
- **Το πλυντήριο πιάτων πρέπει να συνδεθεί μόνο με σύστημα παροχής κρύου νερού.\* (Σε περίπτωση που επιθυμείτε να συνδεθεί σε σύστημα παροχής ζεστού νερού, επικοινωνήστε με την εταιρεία μας)**
- Ο σωλήνας παροχής νερού πρέπει να διαθέτει κλαπέτο φραγής (ανεπίστροφη βαλβίδα), βάσει του DIN 1988.
- Ο σωλήνας παροχής νερού πρέπει να ξεπλυθεί καλά πριν από τη σύνδεση στη συσκευή.

- Ο σωλήνας παροχής νερού πρέπει να έχει ελάχιστη εσωτερική διάμετρο 16 mm και η σύνδεση με τον σωλήνα πρέπει να είναι 3/4 ίντσες.
- Όλες οι στεφάνες σωλήνα πρέπει να προσαρμόζονται σε σταθερή θέση, προτού χρησιμοποιηθεί η συσκευή.
- Η σύνδεση του πλυντηρίου πιάτων επιτρέπεται μόνο με αποσκληρυντικό που λειτουργεί σωστά.
- **ΠΡΟΣΟΧΗ:** Η πίεση του νερού πρέπει να είναι μεταξύ 2 και 5 bar.



## Σύνδεση στο σύστημα αποχέτευσης

- Η εκροή επιτυγχάνεται με τη δύναμη της βαρύτητας (φυσική ροή). Ο σωλήνας αποστράγγισης πρέπει να συνδέεται είτε απευθείας στη βασική αποχέτευση - όπου προβλέπεται πιπέτα για τις οσμές - ή με εκροή του νερού απευθείας σε φρεάτιο αποχέτευσης στο έδαφος, με πιπέτα για τις οσμές.

- **ΠΡΟΣΟΧΗ:** Ο σωλήνας αποστράγγισης δεν πρέπει να τοποθετείται υψηλότερα από ένα συγκεκριμένο επίπεδο (που ορίζεται βάσει του τύπου της συσκευής) από τη χαμηλότερη πλευρά του διανεμητή του πλυντηρίου πιάτων.

## Σύνδεση στο ηλεκτρικό δίκτυο

- **ΠΡΟΣΟΧΗ:** Όλες οι ηλεκτρολογικές εργασίες πρέπει να πραγματοποιούνται από κατάλληλα ειδικευμένο και επαρκές άτομο.
- Το πλυντήριο πιάτων λειτουργεί με ειδική τάση ανάλογα με τον τύπο του πλυντηρίου πιάτων.
- Παρέχετε την ισχύ βάσει της υποδοχής ισχύος της συσκευής (η ηλεκτρολογική σύνδεση πρέπει να εκτελείται από εξουσιοδοτημένους ηλεκτρολόγους). Θα πρέπει να τηρούνται οι προδιαγραφές,

βάσει των αντίστοιχων τμημάτων των DIN, VDE, D100, των όρων σύνδεσης EVU, του σχετικού ZH 1/37, κεφάλαιο 7.2, καθώς και οι εκάστοτε προδιαγραφές για την αποτροπή ατυχημάτων.

- Αντίστοιχα, η συσκευή θα πρέπει να συνδέεται σε ηλεκτρική εγκατάσταση παροχής συνεχούς ρεύματος μέσω καλωδίου H07 RN-F με αποσυμφόρηση της συσκευής.

## Σύνδεση αγωγού προστασίας και αντιστάθμιση τάσης

- Η ηλεκτρική ασφάλεια της συσκευής διασφαλίζεται μόνο εάν ο αγωγός προστασίας έχει συνδεθεί και ελέγχεται σωστά. Σε αυτό το σημείο θα πρέπει να τηρούνται οι αντίστοιχες προδιαγραφές (βλ. παράγραφο 1.5).
- Επιπροσθέτως, η συσκευή θα πρέπει να περιλαμβάνει σύστημα αντιστάθμισης τάσης.

- Γι' αυτόν τον λόγο, στην πίσω πλευρά της συσκευής παρέχεται μια βίδα με την ένδειξη «αντιστάθμιση τάσης».

- Μετά από την ηλεκτρική σύνδεση, η λειτουργία του αγωγού προστασίας, της αντιστάθμισης τάσης και της τιμής μόνωσης θα πρέπει να ελέγχονται βάσει των υφιστάμενων διατάξεων του DIN VDE.

GR

## Τεχνικές προδιαγραφές

Τα τεχνικά χαρακτηριστικά κάθε πλυντηρίου πιάτων αναγράφονται στην αυτοκόλλητη ετικέτα του.

Αρ. προϊόντος	230299	230305	230312	230220
Προβλεπόμενη χρήση	Πλύση ποτηριών, κουπών με μέγιστο ύψος 290 mm	Πλύση επιτραπέζιων σκευών με μέγ. ύψος: 325 mm για ποτήρια και 335 mm για πιάτα	Πλύση επιτραπέζιων σκευών με μέγ. ύψος: 395 mm για ποτήρια και 400 mm για πιάτα	Πλύση επιτραπέζιων σκευών με μέγ. ύψος: 325 mm για ποτήρια και 335 mm για πιάτα
Τάση και συχνότητα λειτουργίας	230V~ 50 Hz	400V~ 50 Hz		230V~ 50 Hz
Ονομαστική ισχύς εισόδου	2800W	6600W	8600W	3600W
Κατηγορία προστασίας	Κατηγορία I			
Κλάση προστασίας νερού	IPX4			
Ποσότητα (τεμ./)διάρκεια κύκλου πλύσης (δευτ.)	1/120	1/120	1/120	1/120
Καθαρό βάρος (περ.)	39κιλά	57κιλά	111κιλά	39κιλά
Διαστάσεις	470x510x(Υ)710mm	570x600x(Υ)830mm	750x880x(Υ)1390/1830mm	570x600(+370)x(Υ)830mm

**Σημείωση:** Οι τεχνικές προδιαγραφές μπορούν να τροποποιηθούν χωρίς προηγούμενη ειδοποίηση.



## Οδηγίες λειτουργίας

### Οδηγίες για σωστή λειτουργία του πλυντηρίου πιάτων

- Η συσκευή χρησιμοποιείται αποκλειστικά για το πλύσιμο πιάτων, κουπών, ποτηριών, μαχαιροπήρουνων, κλπ.
- Προσέξτε ώστε τα είδη που πλένονται να είναι κατάλληλα για πλυντήριο πιάτων.
- Τα ασημικά πρέπει να καθαρίζονται από κατάλοιπα

### Προετοιμασία πιάτων πριν το πλύσιμο

- Μην αφήνετε να ξεραίνονται στα πιάτα υπολείμματα τροφίμων. Για την αποφυγή της απόφραξης του φίλτρου και του γρήγορου λερώματος του νερού, αφαιρείτε μεγάλα κατάλοιπα τροφίμων, κουκούτσια ελιών, φλούδες λεμονιών, οδοντογλυφίδες κλπ προτού τοποθετήσετε τα πιάτα στον κάδο.

### Τοποθέτηση στον κάδο

- Τοποθετήστε ποτήρια, κούπες, μεγάλα πιάτα κλπ με το επάνω μέρος προς τα κάτω, στα αντίστοιχα σημεία του κάδου. Μην στοιβάζετε το ένα σκεύος πάνω στο άλλο.
- Τα ποτήρια δεν πρέπει να εφάπτονται μεταξύ τους (κίνδυνος πρόκλησης ζημιάς στα ποτήρια, λεκέδες μέσω επαφής).
- Τοποθετήστε τα μαχαιροπήρουνα στο κατάλληλο καλάθι από συνθετικό υλικό, με τη λαβή στραμμένη προς τα κάτω.

τροφίμων, εάν δεν πλένονται αμέσως μετά τη χρήση τους (χρωματισμός και λεκέδες από τρόφιμα).

- Μην πλένετε στη συσκευή είδη που έχουν έρθει σε επαφή με οξέα, ορυκτέλαιο, γράσο, βενζίνη ή χρωστικές και διαλύτες (βιομηχανικά χημικά).

- Σας προτείνουμε να μουλιάζετε στο νερό ή να ξεπλένετε γυάλινα σκεύη που έχουν ξεραμένα κατάλοιπα τροφίμων.

- Τα ασημικά μπορούν να τοποθετούνται ελεύθερα στον πλαστικό κάδο με επίπεδα.
- Σε κάθε περίπτωση, θα πρέπει να αποφεύγετε την υπερφόρτωση του κάδου.
- Οι σωλήνες παροχής νερού πρέπει να παραμένουν ελεύθεροι (να μην αποκλείονται, ούτε να τεντώνονται).

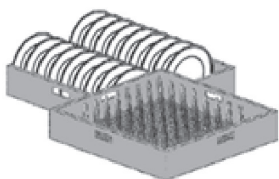

Σωστή τοποθέτηση των πιάτων στο καλάθι.

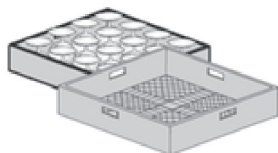

Σωστή τοποθέτηση των ποτηριών στο ανοικτό καλάθι.

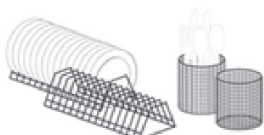

Σωστή τοποθέτηση των μαχαιροπήρουνων.

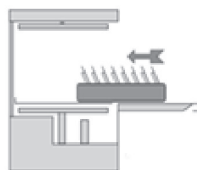

Σωστή τοποθέτηση των γεμάτων καλαθιών.

### Χειροκίνητη πλήρωση απορρυπαντικού

- Το απορρυπαντικό που χρησιμοποιείται πρέπει να είναι κατάλληλο για πλυντήρια πιάτων. Όταν επιτευχθεί η προτεινόμενη θερμοκρασία λειτουργίας, μπορείτε να προσθέσετε το απορρυπαντικό απευθείας στον διανεμητή.
- Εάν το πλυντήριο πιάτων διαθέτει ενσωματωμένη αντλία απορρυπαντικού, έχει τοποθετηθεί ο ελαστικός αγωγός της αντλίας με ένδειξη DETERGENT (Απορρυπαντικό) στον διανεμητή απορρυπαντικού.
- Χρησιμοποιείτε αποκλειστικά απορρυπαντικό που παράγει λίγο αφρό.
- Προτείνουμε τη χρήση απορρυπαντικού και βοηθητικού για ξέβγαλμα του ίδιου κατασκευαστή.

### Δοσομετρτής Βοηθήματος για το ξέβγαλμα

- Τα πλυντήρια πιάτων διαθέτουν αυτόματο δοσομετρτή βοήθηματος για το ξέβγαλμα. Τοποθετήστε τον ελαστικό αγωγό με την ένδειξη «RINSE AID» (Βοηθητικό για ξέβγαλμα) στον χώρο αποθήκευσης.
- Ο δοσολογητής ρυθμίζεται εργοστασιακά από τον κατασκευαστή στη μέγιστη τιμή και μπορεί να προσαρμοστεί ανάλογα, βάσει της σκληρότητας του νερού, με το πόσο λερωμένα είναι τα πιάτα και με το απορρυπαντικό που χρησιμοποιείται, μετά από την επιτυχή εγκατάσταση του πλυντηρίου πιάτων.
- Γυρίζοντας τη βίδα ρύθμισης δεξιόστροφα, η ροή μειώνεται (-), ενώ γυρίζοντάς την αριστερόστροφα, αυξάνεται (+). Σας προτείνουμε να αφήσετε τον τεωπικό να τον προσαρμόσει (ή το ειδικευμένο προσωπικό του εξουσιοδοτημένου τοπικού αντιπροσώπου από τον οποίο αγοράσατε τη συσκευή).

**ΠΡΟΣΟΧΗ:** Μην χρησιμοποιείτε απορρυπαντικό για πλύσιμο στο χέρι.

- Η σωστή δόση απορρυπαντικού εξαρτάται από τη σκληρότητα του νερού και το πόσο λερωμένα είναι τα πιάτα. Τηρείτε τις πληροφορίες δόσης του κατασκευαστή του απορρυπαντικού.
- Χαμηλότερη ποσότητα απορρυπαντικού επηρεάζει αρνητικά το αποτέλεσμα της πλύσης, ενώ υψηλότερη ποσότητα απορρυπαντικού δεν προσφέρει καλύτερα αποτελέσματα, αλλά μεγαλύτερη κατανάλωση και μόλυνση του περιβάλλοντος.
- Προτού πραγματοποιήσετε αυτές τις εργασίες, πρέπει να απενεργοποιήσετε τον διακόπτη της συσκευής ή τους αντίστοιχους διακόπτες, ώστε να διασφαλίσει η ροή ή να απενεργοποιήσετε τον διακόπτη λειτουργίας.
- **ΕΝΔΕΙΞΗ:** Ο δοσομετρτής δεν πρέπει να λειτουργεί χωρίς νερό καθώς θα χάσει τις ιδιότητες αναρρόφησής του. Πρέπει να έχετε γεμίσει τον χώρο αποθήκευσης πριν από την εγκατάσταση της συσκευής, ώστε ο δοσομετρτής να λειτουργήσει σωστά στην πρώτη πλύση.
- Μην χρησιμοποιείτε καυστικά προϊόντα. Εάν δεν ακολουθήσετε αυτήν την ένδειξη, δεν θα καλύπτετε από την εγγύηση.



## Πίνακας ελέγχου

Έναρξη προγράμματος πλύσης στη συσκευή ξεπλύματος ποτηριών 230299 και το πλυντήριο πιάτων 230305.

### ΠΙΝΑΚΑΣ ΕΛΕΓΧΟΥ ΠΛΥΝΤΗΡΙΟΥ 230299



### ΠΙΝΑΚΑΣ ΕΛΕΓΧΟΥ ΠΛΥΝΤΗΡΙΟΥ 230305

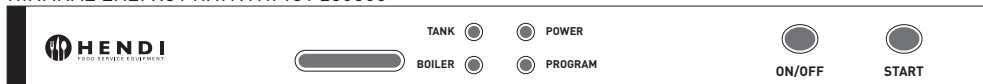

1. Ανοίξτε την κεντρική εξωτερική βαλβίδα ελέγχου νερού και πιέστε τον διακόπτη ισχύος ασφαλείας του πλυντηρίου κουπών.
2. Βεβαιωθείτε ότι το φίλτρο δεξαμενής «B» του πλυντηρίου κουπών έχει τοποθετηθεί σωστά στο κάτω μέρος (βλ. εικόνα).
3. Βεβαιωθείτε ότι ο αγωγός υπερχείλισης «A» (σωλήνας υπερχείλισης) έχει τοποθετηθεί σωστά (βλ. διπλανή εικόνα).
4. Ενεργοποιήστε το πλυντήριο κουπών πατώντας το κουμπί «ON/OFF». Η πράσινη ένδειξη «POWER» (Λειτουργία) θα ενεργοποιηθεί, υποδηλώνοντας την έναρξη λειτουργίας της συσκευής.
5. Η δεξαμενή πλυντηρίου κουπών αρχίζει να γεμίζει με νερό (κατά την πρώτη εκκίνηση της συσκευής, θα αρχίσει να γεμίζει πρώτα ο λέβητας).
6. Όταν γεμίσει η δεξαμενή, ενεργοποιείται ο θερμαντήρας λέβητα και, στη συνέχεια, ο θερμαντήρας δεξαμενής. Αυτό υποδηλώνεται από την ενεργοποίηση των πορτοκαλί ενδείξεων «TANK» (Δεξαμενή) για τον θερμαντήρα δεξαμενής και «BOILER» (Λέβητας) για τον θερμαντήρα λέβητα. Ο χρόνος προθέρμανσης είναι περίπου 30-40 λεπτά. Μην ξεκινήσετε τον κύκλο πλύσης μέχρι να σβήσουν οι ενδείξεις θερμαντήρα. Διαφορετικά, το νερό δεν θα είναι αρκετά ζεστό.
7. Όταν σβήσουν και οι δύο πορτοκαλί ενδείξεις, τοποθετήστε τη βάση με τα σκεύη, κλείστε την πόρτα του πλυντηρίου και ξεκινήστε τον κύκλο πλύσης, πατώντας παρατεταμένα το κουμπί «START» (Έναρξη) για 5 δευτερόλεπτα. Κατά τη διάρκεια του κύκλου πλύσης, η πράσινη ένδειξη «PROGRAM» (Πρόγραμμα) θα παραμένει ενεργοποιημένη. Εάν η ένδειξη «TANK» (Δεξαμενή) ή/και «BOILER» (Λέβητας) ενεργοποιηθεί κατά τη διάρκεια του κύκλου πλύσης, αυτό είναι φυσιολογικό και υποδηλώνει λειτουργία του θερμαντήρα.
8. Ο πλήρης κύκλος πλύσης διαρκεί 2 λεπτά. Αποτελείται από τη βασική πλύση διάρκειας 1 λ. και 40 δευτ. με το νερό σε θερμοκρασία +62°C και από το ξεβγάλμα/θέρμανση διάρκειας 20 δευτ. με το νερό σε θερμοκρασία +85°C.
9. Όταν ολοκληρωθεί ο κύκλος πλύσης, η ένδειξη «PROGRAM» (Πρόγραμμα) σβήνει και το πλυντήριο κουπών είναι έτοιμο για επόμενο κύκλο πλύσης.
10. Για να ξεκινήσετε επόμενο κύκλο πλύσης, επαναλάβετε τα βήματα 7 έως 9

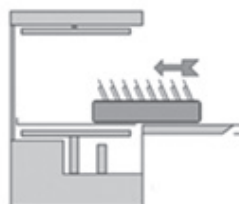
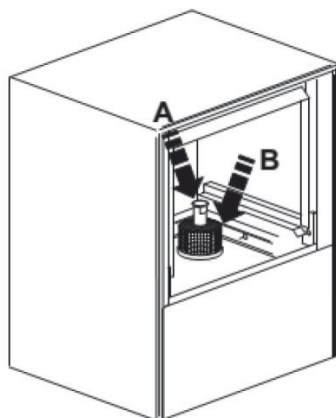

Σωστή τοποθέτηση των γεμάτων καλαθιών.



## ΠΡΟΣΟΧΗ: Προτείνεται η έναρξη των επόμενων κύκλων πλύσης αφού σβήσουν οι ενδείξεις «TANK» (Δεξαμενή) και «BOILER» (Λέβητας).

Το πλυντήριο πιάτων 231685 διαθέτει πρόσθετο εξάρτημα στον πίνακα ελέγχου: ένα θερμόμετρο νερού λέβητα. Όταν το πλυντήριο πιάτων λειτουργεί κα-

νονικά, η ένδειξη του θερμομέτρου πρέπει να είναι +85°C (ή υψηλότερη).

### Έναρξη προγράμματος πλύσης σε πλυντήριο πιάτων τύπου Hood 230312



1. Ανοίξτε την κεντρική εξωτερική βαλβίδα ελέγχου νερού και πιέστε τον διακόπτη ισχύος ασφαλείας του πλυντηρίου κουπών.
2. Βεβαιωθείτε ότι το φίλτρο δεξαμενής «B» του πλυντηρίου κουπών έχει τοποθετηθεί σωστά στο κάτω μέρος (βλ. εικόνα).
3. Βεβαιωθείτε ότι ο αγωγός υπερχειλίσης «A» (σωλήνας υπερχειλίσης) έχει τοποθετηθεί σωστά (βλ. διπλανή εικόνα).
4. Ενεργοποιήστε το πλυντήριο κουπών πατώντας το κουμπί «ON/OFF». Η πράσινη ένδειξη «POWER» (Λειτουργία) θα ενεργοποιηθεί, υποδηλώνοντας την έναρξη λειτουργίας της συσκευής.
5. Η δεξαμενή πλυντηρίου κουπών αρχίζει να γεμίζει με νερό (κατά την πρώτη εκκίνηση της συσκευής, θα αρχίσει να γεμίζει πρώτα ο λέβητας).
6. Όταν γεμίσει η δεξαμενή, ενεργοποιείται ο θερμαντήρας λέβητα και, στη συνέχεια, ο θερμαντήρας δεξαμενής. Αυτό υποδηλώνεται από την ενεργοποίηση των πορτοκαλί ενδείξεων «TANK» (Δεξαμενή) για τον θερμαντήρα δεξαμενής και «BOILER» (Λέβητας) για τον θερμαντήρα λέβητα. Ο χρόνος προθέρμανσης είναι περίπου 40-50 λεπτά. Μην ξεκινήσετε τον κύκλο πλύσης μέχρι να σβήσουν οι ενδείξεις θερμαντήρα. Διαφορετικά, το νερό δεν θα είναι αρκετά ζεστό.
7. Όταν σβήσουν και οι δύο πορτοκαλί ενδείξεις θερμαντήρα, ανασπώστε το κάλυμμα (ενεργοποιείται η πορτοκαλί ένδειξη «DOOR» (Πόρτα)), τοποθετήστε τη βάση με τα σκεύη (βλ. εικόνα δίπλα) και κλείστε την πόρτα του πλυντηρίου πιάτων. Ο κύκλος πλύσης θα ξεκινήσει αυτόματα όταν τραβηχτεί το κάλυμμα. Κατά τη διάρκεια του κύκλου πλύσης, η πράσινη ένδειξη «PROGRAM» (Πρόγραμμα) θα παραμένει ενεργοποιημένη. Εάν η ένδειξη «TANK» (Δεξαμενή) ή/και «BOILER» (Λέβητας) ενεργοποιηθεί κατά τη διάρκεια του κύκλου πλύσης, αυτό είναι φυσιολογικό και υποδηλώνει λειτουργία του θερμαντήρα.
8. Ο πλήρης κύκλος πλύσης διαρκεί 2 λεπτά. Αποτελείται από τη βασική πλύση διάρκειας 1 λ. και 40 δευτ. με το νερό σε θερμοκρασία +62°C και από το ξέβγαλμα/θέρμανση διάρκειας 20 δευτ. με το νερό σε θερμοκρασία +85°C.
9. Όταν ολοκληρωθεί ο κύκλος πλύσης, η ένδειξη «PROGRAM» (Πρόγραμμα) σβήνει και το πλυντήριο κουπών είναι έτοιμο για επόμενο κύκλο πλύσης.
10. Για να ξεκινήσετε επόμενο κύκλο πλύσης, επαναλάβετε τα βήματα 7 έως 9.

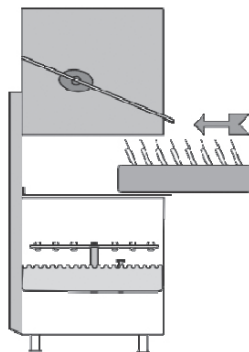

### ΠΡΟΣΟΧΗ: Όταν το κάλυμμα δεν έχει κλείσει σωστά, το πλυντήριο πιάτων δεν ξεκινάει. Αντίθετα, ενεργοποιείται η ένδειξη «DOOR» (Πόρτα).

Το πλυντήριο πιάτων τύπου Hood 230312 διαθέτει πρόσθετα εξάρτηματα στον πίνακα ελέγχου: θερμόμετρο νερού λέβητα και θερμόμετρο νερού δεξα-

μενής. Όταν το πλυντήριο πιάτων λειτουργεί σωστά, η ένδειξη του θερμομέτρου λέβητα πρέπει να είναι +85°C και η ένδειξη θερμομέτρου δεξαμενής 62°C.

GR



## Γενικά σχολία σχετικά με τα μοντελα πλυντηριων πιατων revolution

- Όταν η ένδειξη «TANK» (Δεξαμενή) ενεργοποιείται, το πλυντήριο πιάτων είναι έτοιμο για χρήση.
- Προτού τοποθετήσετε τη βάση, βεβαιωθείτε ότι έχετε αφαιρέσει υπολείμματα τροφίμων.
- Προσθέστε υγρό απορρυπαντικό στον διανεμητή με το χέρι, εκτός εάν το πλυντήριο πιάτων διαθέτει διανεμητή απορρυπαντικού. Ελέγξτε εάν υπάρχει αρκετό μέσο λάμπης και ξεβγάλματος και απορρυπαντικό στις εσωτερικές δεξαμενές.
- Όταν ολοκληρωθεί το πρόγραμμα πλύσης, η ένδειξη «PROGRAM» (Πρόγραμμα) απενεργοποιείται. Ανοίξτε την πόρτα και αφαιρέστε τη βάση με τα καθαρά σκεύη.
- Αφήστε τα να στεγνώσουν.

Εάν υπάρχουν λεκέδες ή σημάδια νερού μετά από τον κύκλο πλύσης, αυτό μπορεί να οφείλεται στα εξής:

- ακατάλληλη ποσότητα απορρυπαντικού,
- μεγάλη περιεκτικότητα μεταλλικών στοιχείων στο νερό ξεβγάλματος,
- ανεπαρκής ποσότητα μέσου λάμπης και ξεβγάλματος,
- εσφαλμένη τοποθέτηση των πιάτων στη βάση,
- χαμηλή πίεση νερού κατά τη διάρκεια του ξεβγάλματος,
- χαμηλή θερμοκρασία νερού κατά τη διάρκεια του ξεβγάλματος,
- εμπλοκή ή μη κατάλληλη εφαρμογή των φίλτρων,
- λερωμένο νερό στη δεξαμενή ή/και στον λέβητα

## Διατάξεις ασφαλείας

- Η πόρτα διαθέτει διάταξη ασφαλείας που διακόπτει τη λειτουργία της συσκευής κατά τη διάρκεια της πλύσης, σε περίπτωση που η πόρτα ανοίξει κατά λάθος. Το τύλιγμα του κινητήρα αντλίας διαθέτει ενσωματωμένη θερμική προστασία με αυτόμα-

τη εκκίνηση, που διακόπτει την τροφοδοσία ισχύος στην αντλία, σε περίπτωση υπερφόρτισης.

- Παρέχονται ασφάλειες θερμικής προστασίας, που διακόπτουν την τροφοδοσία ισχύος σε περίπτωση υπερθέρμανσης του λέβητα ή του διανεμητή.

GR

## Περαιτέρω σημαντικές ενδείξεις / Ενδείξεις ασφαλείας

- Δεν επιτρέπονται τεχνικές τροποποιήσεις στη συσκευή. Ο κατασκευαστής δεν ευθύνεται για ζημιές που οφείλονται σε τροποποιήσεις.
- Το ίδιο ισχύει και στην περίπτωση που η συσκευή χρησιμοποιείται για οποιονδήποτε άλλο σκοπό πέραν της αναμενόμενης, σε περίπτωση βλάβης ή μη κατάλληλης χρήσης.

Το νερό στο εσωτερικό του πλυντηρίου πιάτων δεν είναι πόσιμο.

- Το πλυντήριο πιάτων πρέπει να χρησιμοποιείται, να συντηρείται και να επισκευάζεται μόνο από άτομα που είναι εξοικειωμένα με αυτές τις εργασίες και ενημερωμένα για τυχόν κινδύνους.

## Καθημερινές εργασίες

- Απενεργοποιήστε τον διακόπτη λειτουργίας της συσκευής 230312.

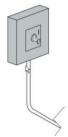

- Απενεργοποιήστε τον κεντρικό διακόπτη / τις ασφάλειες.
- Απενεργοποιήστε τη βρύση παροχής νερού.

- Αδειάστε το πλυντήριο πιάτων αφαιρώντας τον αγωγό υπερχειλίσας «Α» (αγωγός υπερχειλίσας). Μην αφαιρέσετε το φίλτρο αντλίας «Β».

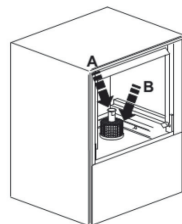

## Συντήρηση / Φροντίδα / Επισκευές

Η άριστη λειτουργία και η ασφαλής χρήση εξασφαλίζονται μόνο με τη σωστή χρήση της συσκευής, καθώς και με τη συμμόρφωση με τις οδηγίες χρήσης, τις αντίστοιχες προδιαγραφές και τις ενδείξεις φροντίδας και καθαρισμού.

Αυτό ισχύει για τη συμμόρφωση τόσο με τις νομικές διατάξεις σχετικά με την ασφάλεια συσκευών (GS/G) όσο και με τις υπάρχουσες προδιαγραφές των ΖΗ 1 και VBG για την αποτροπή ατυχημάτων.

**ΣΥΣΤΑΣΗ:** Πριν από την πραγματοποίηση εργασιών καθαρισμού ή συντήρησης, η συσκευή δεν θα πρέπει να συνδέεται με τάση μέσω του εγκατεστημένου κεντρικού διακόπτη / ασφάλειας. Η συσκευή δεν πρέπει ποτέ να ψεκάζεται με νερό ή βοηθητικό καθαρισμού υψηλής πίεσης, καθώς οποιαδήποτε είσοδος νερού στα ηλεκτρικά στοιχεία μπορεί να επηρεάσει την κανονική λειτουργία της συσκευής, καθώς και

την προστασία από ηλεκτροπληξία (προστασία μόλωσης).

Σας προτείνουμε να υπογράψετε μια σχετική συμφωνία συντήρησης για όλες τις εργασίες συντήρησης και επισκευών με την εταιρεία μας (ή με ομάδα/συνεργείο σέρβις του εξουσιοδοτημένου τοπικού αντιπροσώπου από τον οποίο αγοράσατε τη συσκευή).

Όλες οι εργασίες / επισκευές που πραγματοποιούνται στη συσκευή πρέπει να αναφέρονται στην τελευταία σελίδα των οδηγιών χρήσης, μαζί με την υπογραφή / την επωνυμία της εταιρείας.

Ουσιαστικά, καμία διάταξη ασφαλείας δεν θα πρέπει να τίθεται εκτός λειτουργίας. Εάν απαιτείται αποσυρμαρμολόγηση μεμονωμένων διατάξεων ασφαλείας, π.χ. για εργασίες συντήρησης ή επισκευών, η επανασυναρμολόγηση των αντίστοιχων διατάξεων ασφαλείας θα πρέπει να πραγματοποιείται αμέσως μετά από την ολοκλήρωση των εργασιών.

## Εκκένωση νερού από τη δεξαμενή του πλυντηρίου πιάτων (διανεμτής)

- Απενεργοποιήστε τη συσκευή.
- Εκκενώστε τον διανεμτή πλήσης, αφαιρώντας τον σωλήνα υπερχείλισης Α.
- Αφαιρέστε το φίλτρο Β και καθαρίστε το προσεκτικά με νερό.
- Ξεπλύνετε το τμήμα πλήσης για να απομακρύνετε τυχόν υπολείμματα βρομιάς.

- Στη συνέχεια, επανατοποθετήστε τα μέρη με την αντίστροφη σειρά. Η συσκευή δεν πρέπει ποτέ να λειτουργεί χωρίς φίλτρο.
- Όταν η συσκευή δεν είναι σε λειτουργία, η πόρτα πρέπει να παραμείνει μερικώς ή πλήρως ανοιχτή (για να αποφευχθεί η ανάπτυξη οσμών).

## Τακτικές εργασίες συντήρησης και καθαρισμού

Αφαιρείτε τακτικά τους περιστρεφόμενους βραχίονες και τον ψεκαστήρα, καθαρίζετε τα προσεκτικά με νερό και επανατοποθετείτε τα με την αντίστροφη

σειρά. Αυτή η εργασία πρέπει να πραγματοποιείται με μεγάλη προσοχή.

## Προσεχετε τη σωστή τοποθέτηση των φίλτρων και του ψεκαστήρα!

- Μην καθαρίζετε τους εγχυτήρες του ψεκαστήρα με εργαλεία ή αιχμηρά αντικείμενα.
- Μπορείτε να καθαρίσετε τη συσκευή με ζεστό νερό και συμβατικά καθαριστικά. Τρίψτε με νερό και αφήστε την να στεγνώσει. Τα εξαρτήματα από ανοξείδωτο χάλυβα πρέπει να καθαρίζονται με ειδικά για χάλυβα μέσα και να μην καθαρίζονται ποτέ με σύρμα, βούρτσα κλπ. Επίσης, μην τα αφήνετε να αγγίζουν την επιφάνεια, αφού και η παραμικρή επαφή με τις επιφάνειες μπορεί να προκαλέσει σχηματισμό σκουριάς. Χρησιμοποιείτε βούρτσες από πολυμερές πλαστικό, φυσικές βούρτσες ή λεπτό σύρμα.
- Προσέχετε να κινήστε με ευθεία κατεύθυνση για να μη φθείρετε την επιφάνεια. Τέλος, ξεπλύνετε με

καθαρό νερό και στεγνώστε καλά.

- Σας θυμίζουμε ότι η διάβρωση (σχηματισμός σκουριάς) στις επιφάνειες από ανοξείδωτο χάλυβα δεν δημιουργείται από μόνη της, αλλά λόγω της χρήσης μη κατάλληλων βοηθημάτων καθαρισμού (π.χ. βοηθήματα καθαρισμού για λεύκανση ή ιδιαίτερα καυστικά, με βάση το χλώριο). Μετά από ένα συγκεκριμένο διάστημα χρήσης σχηματίζονται αποθέσεις ασβεστίου στα εσωτερικά τοιχώματα του διανεμτή (λόγω των μεταλλικών μορίων του νερού) που μπορεί να επηρεάσουν τη σωστή λειτουργία της συσκευής. Γι' αυτόν τον λόγο απαιτείται τακτική αφαίρεση των σχηματισμών αλάτων.



- Προτείνουμε αυτή η εργασία (αφαίρεση σχηματισμών αλάτων) να εκτελείται από εξειδικευμένο

προσωπικό (ή τον εξουσιοδοτημένο τοπικό αντιπρόσωπο από τον οποίο αγοράσατε τη συσκευή).

### Ανταλλακτικά, αξεσουάρ και εξαρτήματα

- Όλα τα ανταλλακτικά και τα εξαρτήματα είναι διαθέσιμα στον εξουσιοδοτημένο τοπικό αντιπρόσωπο από τον οποίο αγοράσατε τη συσκευή ή απευθείας στην εταιρεία μας.

- Σε περίπτωση απαιτήσεων ή καταγγελιών θα πρέπει να αναφέρετε υποχρεωτικά το μοντέλο και τον αριθμό σειράς της συσκευής / του μηχανήματος. Τα στοιχεία αυτά είναι διαθέσιμα στην ετικέτα που είναι τοποθετημένη στη συσκευή.

ΠΡΟΒΛΗΜΑ	ΑΙΤΙΑ	ΛΥΣΗ
Το πλυντήριο πιάτων δεν λειτουργεί κανονικά	Διακόψτε τη σύνδεση	Ελέγξτε τη σύνδεση
	Δεν έχετε ενεργοποιήσει τον διακόπτη της συσκευής	Ενεργοποιήστε τον διακόπτη
	Ο κύριος διακόπτης / η ασφάλεια δεν έχει ενεργοποιηθεί / είναι ελαττωματικός/-ή	Ελέγξτε τον κύριο διακόπτη / την ασφάλεια
	Ο διακόπτης της συσκευής είναι ελαττωματικός	Επικοινωνήστε με τον εξουσιοδοτημένο τοπικό αντιπρόσωπο από τον οποίο αγοράσατε τη συσκευή ή απευθείας με τον κατασκευαστή
	Η βαλβίδα εισόδου νερού είναι ελαττωματική	
	Η πόρτα δεν είναι κλειστή	Κλείστε την πόρτα
Δεν έχετε ενεργοποιήσει την παροχή νερού	Ενεργοποιήστε την παροχή	
Η συσκευή λειτουργεί, αλλά η λυχνία LED του διακόπτη δεν ενεργοποιείται	Η λυχνία LED είναι ελαττωματική	Αλλάξτε τη λυχνία LED
Η θέρμανση του λέβητα δεν λειτουργεί	Ο διακόπτης, ο κύριος διακόπτης ή η ασφάλεια δεν έχει ενεργοποιηθεί	Ελέγξτε τον διακόπτη της συσκευής και τον κύριο διακόπτη ή την ασφάλεια
	Ο θερμοστάτης ασφαλείας του λέβητα είναι ελαττωματικός	Επικοινωνήστε με τον εξουσιοδοτημένο τοπικό αντιπρόσωπο ή τον κατασκευαστή
	Η θερμική ασφάλεια 93°C του λέβητα είναι ελαττωματική	
	Ο ρυθμιστής πίεσης είναι ελαττωματικός	Επικοινωνήστε με τον εξουσιοδοτημένο τοπικό αντιπρόσωπο ή τον κατασκευαστή
	Η αναμετάδοση «θέρμανσης λέβητα» είναι ελαττωματική	
Η ασφάλεια του λέβητα έχει καεί	Επικοινωνήστε με τον εξουσιοδοτημένο τοπικό αντιπρόσωπο ή τον κατασκευαστή	
Η θέρμανση λέβητα λειτουργεί, αλλά η λυχνία LED δεν ενεργοποιείται	Ελαττωματική λυχνία LED	Αλλάξτε τη λυχνία LED



Η θέρμανση του διανεμητή δεν λειτουργεί	Ο διακόπτης N1 της συσκευής, ο κύριος διακόπτης ή η ασφάλεια δεν έχει ενεργοποιηθεί	Ενεργοποιήστε τον αντίστοιχο διακόπτη ή την ασφάλεια
	Η θέρμανση λέβητα είναι ανοικτή	Περιμένετε
Η θερμική ασφάλεια 85°C είναι ελαττωματική. Η ασφάλεια του διανεμητή έχει καεί	Ο διακόπτης θερμοστάτης της θέρμανσης 60°C είναι ελαττωματικός	Επικοινωνήστε με τον εξουσιοδοτημένο τοπικό αντιπρόσωπο ή τον κατασκευαστή
	Η αναμετάδοση «θέρμανσης τμήματος» είναι ελαττωματική	
Η θέρμανση διανεμητή λειτουργεί, αλλά η λυχνία LED δεν ενεργοποιείται	Ελαττωματική λυχνία LED	Αλλάξτε τη λυχνία LED
Ο κινητήρας αντλίας δεν λειτουργεί	Ο κύριος διακόπτης ή η ασφάλεια δεν έχει ενεργοποιηθεί. Η πόρτα δεν είναι κλειστή.	Ενεργοποιήστε τον κύριο διακόπτη ή την ασφάλεια
	Η κύρια αναμετάδοση είναι ελαττωματική	Επικοινωνήστε με τον εξουσιοδοτημένο τοπικό αντιπρόσωπο ή τον κατασκευαστή
	Ο κινητήρας αντλίας είναι ελαττωματικός	
	Ο διακόπτης επιλογής προγράμματος είναι ελαττωματικός	
Ο κινητήρας λειτουργεί, αλλά η αντλία δεν περιστρέφεται	Ένα αντικείμενο έχει αποφράξει το περύγιο της αντλίας	Επικοινωνήστε με τον εξουσιοδοτημένο τοπικό αντιπρόσωπο ή τον κατασκευαστή
	Άλατα ή απορρυπαντικό έχουν πετρώσει μετά από μη χρήση της συσκευής	Περιστρέψτε τη βίδα στο πίσω μέρος του κινητήρα, μέχρι να περιστρέφεται ελεύθερα
Τα είδη δεν στεγνώνουν (πιάτα, ποτήρια κλπ)	Το τμήμα δεν διαθέτει βοηθητικό στεγνώματος	Τοποθετήστε βοηθητικό στεγνώματος στο τμήμα
	Η βαλβίδα στεγνώματος είναι ελαττωματική	Επικοινωνήστε με τον εξουσιοδοτημένο τοπικό αντιπρόσωπο ή τον κατασκευαστή
	Ο διακόπτης προγράμματος είναι ελαττωματικός	
	Οι βραχιόνες ξεπλύματος δεν περιστρέφονται	
	Ο κάδος δεν περιστρέφεται	

GR

## Εγγύηση

Οποιοδήποτε ελάττωμα επηρεάζει τη λειτουργικότητα της συσκευής που γίνεται προφανές ένα χρόνο μετά την αγορά της, θα διορθώνεται με δωρεάν επισκευή ή αντικατάσταση, αρκεί η συσκευή να έχει χρησιμοποιηθεί και συντηρηθεί σύμφωνα με τις οδηγίες και να μην έχει γίνει κατάχρηση ή λανθασμένη χρήση της με οποιοδήποτε τρόπο. Δε θίγονται τα νόμιμα δικαιώματά σας. Εάν η συσκευή υποστηρίζεται

από εγγύηση, δηλώστε πού και πότε έχει αγοραστεί και συμπεριλάβετε την απόδειξη αγοράς (π.χ. απόδειξη λιανικής πώλησης).

Σύμφωνα με την πολιτική μας για τη συνεχή εξέλιξη των προϊόντων μας, διατηρούμε το δικαίωμα να αλλάξουμε το προϊόν, τη συσκευασία και τις προδιαγραφές τεκμηριωσής του χωρίς προειδοποίηση.



---

## Απόρριψη & Περιβάλλον

Η συσκευή, μετά το πέρας της διάρκειας ζωής της, δεν πρέπει να απορρίπτεται ως οικιακό απόρριμμα. Πρέπει να απορρίπτεται, με δική σας ευθύνη, σε καθορισμένο σημείο συλλογής. Η μη τήρηση αυτού ενδέχεται να τιμωρείται σύμφωνα με τους ισχύοντες κανονισμούς για τη διάθεση των απορριμμάτων. Η χωριστή συλλογή και ανακύκλωση αυτής της συσκευής κατά τη στιγμή της απόρριψης βοηθά στη διατήρηση των φυσικών πόρων και εξασφαλίζει την

ανακύκλωσή της με τρόπο που προστατεύει την ανθρώπινη υγεία και το περιβάλλον. Για περισσότερες πληροφορίες σχετικά με το πού μπορείτε να απορρίψετε τη συσκευή για ανακύκλωση, επικοινωνήστε με την τοπική εταιρεία συλλογής απορριμμάτων. Οι κατασκευαστές και οι εισαγωγείς δεν αναλαμβάνουν την ευθύνη ανακύκλωσης, επεξεργασίας και οικολογικής διάθεσης, είτε άμεσα είτε μέσω δημόσιου συστήματος.

ΣΕΡΒΙΣ ΕΛΛΑΔΟΣ:

Serviceworld

τηλ.: 210.6203.838 (10 γραμμές)

info@serviceworld.gr

www.serviceworld.gr



**Hendi B.V.**

Steenoven 21  
3911 TX Rhenen, The Netherlands  
**Tel:** +31 (0)317 681 040  
**Email:** info@hendi.eu

**Hendi Polska Sp. z o.o.**

ul. Magazynowa 5  
62-023 Gądk, Poland  
**Tel:** +48 61 6587000  
**Email:** info@hendi.pl

**Hendi Food Service Equipment GmbH**

Gewerbegebiet Ehring 15  
5112 Lamprechtshausen, Austria  
**Tel:** +43 (0) 6274 200 10 0  
**Email:** office.austria@hendi.eu

**Hendi UK Ltd.**

Central Barn, Hornby Road  
Lancaster, LA2 9JX, United Kingdom  
**Tel:** +44 (0)333 0143200  
**Email:** sales@hendi.co.uk

**Hendi Food Service Equipment Romania Srl**

Str. 13 decembrie 94A, Hala 14  
Braşov, 500164, Romania  
**Tel:** +40 268 320330  
**Email:** office@hendi.ro

**PKS Hendi South East Europe SA**

5 Metsovou Str.  
18346 Moschato, Athens, Greece  
**Tel:** +30 210 4839700  
**Email:** office.greece@hendi.eu

**Hendi HK Ltd.**

1208, 12/F Exchange Tower  
33 Wang Chiu Road, Kowloon Bay, Hong Kong  
**Tel:** +852 2154 2618  
**Email:** info-hk@hendi.eu

**Find Hendi on internet:**

[www.hendi.eu](http://www.hendi.eu)  
[www.facebook.com/HendiFoodServiceEquipment](https://www.facebook.com/HendiFoodServiceEquipment)  
[www.linkedin.com/company/hendi-food-service-equipment-b.v.](https://www.linkedin.com/company/hendi-food-service-equipment-b.v.)  
[www.youtube.com/HendiEquipment](https://www.youtube.com/HendiEquipment)

- Changes, printing and typesetting errors reserved.
- Änderungen und Druckfehler vorbehalten.
- Wijzigingen en drukfouten voorbehouden.
- Producent zastrzega sobie prawo do zmian oraz błędów drukarskich w instrukcji.
- Variations et fautes d'impression réservés.

- Errori di cambiamenti, di stampa e di impaginazione riservati.
- Drepturi rezervate cu privire la modificări și greșeli de imprimare.
- Изменения, печати и верстки ошибки защищены.
- Με επιφύλαξη αλλαγών, λαθών εκτύπωσης και στοιχειοθεσίας.